

**SCHÖNER  
WOHNEN**  
KOLLEKTION

PREISLISTE / UVP

TIMELESS

Gültig ab 01/2024



## **Modellcheckliste**

---

### **Damit Sie keine unserer Auswahlmöglichkeiten vergessen...**

Nutzen Sie diese Modellcheckliste, um mit Ihrem Kunden alle Optionen zu besprechen.

#### **Ein absolutes Muss**

Folgende Auswahlmöglichkeiten müssen bei diesem Modell berücksichtigt werden (bei der Bestellung unbedingt mit angeben):

Sitzausführung (fest oder lose)

Sitzkissenausführung (Soft / SuperSoft / Federkern (nur bei fest))

Rückenkissenausführung (Soft oder SuperSoft)

Rückenkissenhöhe (Standardhöhe oder Komforthöhe)

Sitztiefe

Sitzhöhe

Armlehnen

Füße

#### **Funktionen**

Haben Sie Ihrem Kunden die Vorteile von folgenden Funktionen erläutert?

Querschläfer möglich bei den Typen 2,5-Sitzer und 2-Sitzer mit 2 Armlehnen, mit 1 Armlehne und ohne Armlehnen und nur mit festen Sitzkissen!

Die Liegefläche ist im Originalbezug des Korpus bezogen. Wird die Schlaffunktion in Leder bestellt, ist die Liegefläche mit neutralem Stoff bezogen.

#### **Zubehör**

Haben Sie Ihren Kunden über die Auswahl unserer Zubehörartikel informiert?

Hocker

Hockerbank

Kissen

Kopfstütze



## Aufbau und Bestellhinweise

**Gestell:** Tragende Teile des Gestells aus Massivholz und Holzwerkstoffen, Flächen mit Polsterpappe verblendet.

**Sitz:** Unterfederung mit dauerelastischen Stahl-Wellenfedern und einer oberseitigen Abdeckung.

### Feste Sitzkissen:



**wahlweise Soft, Federkern (außer Hocker und ausschließlich in Verbindung mit Rückenkissen „Soft“) oder SuperSoft - bei der Bestellung unbedingt angeben**

**Soft:** Sitz aus PUR-Schaum (mind. RG 35), schichtweise aufgebaut in verschiedenen Stärken und Härten aufeinander abgestimmt. Sitz abgedeckt mit Wattevlies.

**Federkern:** Federkernsitz aus gezogenem Federstahldraht (außer Hocker). Sitz abgedeckt mit Textilvlies, PUR-Schaum (mind. RG 25) und Wattevlies.

**\*SuperSoft:** Sitz mit einem PUR-Schaum und einem viscoelastischen Schaum (mind. RG 35). Dieser ist schichtweise aufgebaut in verschiedenen Höhen und Härten aufeinander abgestimmt. Sitz abgedeckt mit Wattevlies.

**\*Achtung: Für den Sitzkomfort SuperSoft berechnen wir einen Mehrpreis von 5% auf jedes einzelne Element!**

### Lose Sitzkissen:



**wahlweise Soft oder SuperSoft - bei der Bestellung unbedingt angeben.**

**Soft:** Sitz aus PUR-Schaum (mind. RG 35), schichtweise aufgebaut in verschiedenen Stärken und Härten aufeinander abgestimmt. Sitz abgedeckt mit Wattevlies.

**\*SuperSoft:** Sitz mit einem PUR-Schaum und einem viscoelastischen Schaum (mind. RG 35). Dieser ist schichtweise aufgebaut in verschiedenen Höhen und Härten aufeinander abgestimmt. Sitz abgedeckt mit Wattevlies.

**\*Achtung: Für den Sitzkomfort SuperSoft berechnen wir einen Mehrpreis von 5% auf jedes einzelne Element!**

### Rücken:



Lose Rückenkissen mit einem Inlett (befüllt mit hochwertigen Füllstoffen, die eine Beimischung von Federn enthalten).

**wahlweise Soft oder SuperSoft - bei der Bestellung unbedingt angeben**

**Soft:** Füllstoff aus Schaumstoff- und Silikonsticks.

**SuperSoft:** Füllstoff aus Federn mit Schaumstoffsticks.



## Aufbau und Bestellhinweise

**Polsterung:** Weicher, legerer Polsteraufbau, bei dem eine modellbedingte oder gestalterisch gewünschte Wellenbildung der Bezüge, sowie Sitzabdrücke warentypisch sind. Die Polsterung wird sich der Körperform anpassen bzw. die Sitzfestigkeit leicht nachlassen. Geringfügige Unterschiede in der Sitzhärte bei Anbaugruppen sind konstruktionsbedingt und daher kein Beanstandungsgrund.

**Sitzhöhen:** 42 cm Sitzhöhe (12 cm Fußhöhe)



45 cm Sitzhöhe (15 cm Fußhöhe)

**Sitztiefen:** Sitztiefe 0 (ST0) = 55 cm oder  
Sitztiefe 1 (ST1) = 60 cm - **bei der Bestellung unbedingt angeben.**



**Rückenkissen-  
ausführungen:** **lose Rückenkissen (keine Wendekissen)**  
Standardhöhe (S): Gesamthöhe bei Sitzhöhe 42 = 77 cm  
Gesamthöhe bei Sitzhöhe 45 = 80 cm  
Komforthöhe (K): Gesamthöhe bei Sitzhöhe 42 = 83 cm  
Gesamthöhe bei Sitzhöhe 45 = 86 cm



**Maße:** Gesamthöhe: **77 / 83 / 80 / 86 cm**  
Tiefe: **97 cm**  
Sitzhöhe: **42 / 45 cm**  
Sitztiefe 0 / Sitztiefe 1: **55 / 60 cm**

**Sonstiges:** Alle verwendeten Materialien entsprechen den Anforderungen der DGM laut RAL GZ 430. Die Nahtverteilung kann bei Stoff-, Leder- oder Kunstlederverarbeitung unterschiedlich ausfallen. Ein Abzeichnen der Kammereinteilung bei losen Sitz- und Rückenkissen (insbesondere bei Lederbezügen) ist warentypisch und designtechnisch so gewollt. Die Verarbeitung von Zier-, Kapp- oder Doppelnähten kann in den Stoff-, Leder- oder Kunstledervarianten unterschiedlich ausfallen. Alle Rückenspannteile werden standardmäßig im jeweiligen Originalbezug geliefert. Materialbezogene Hinweise finden Sie in unseren Stoff- und Lederlaschen auf der Rückseite bei den einzelnen Stoffen und Lederqualitäten. Alle in der Preisliste genannten Werte sind ca. Maße in Zentimeter, ermittelt nach üblicher Messmethode (s. RAL-GZ 430) und im unbenutzten Neuzustand. Bitte beachten Sie, dass bei sehr legere gepolsterten Polstermöbeln im Zuge der Nutzung insbesondere der Sitzhöhe und Sitztiefe erkennbare Maßabweichungen zu den hier angegebenen Maßen auftreten können. Änderungen in Form, Farbe und Konstruktion im Rahmen des technischen Fortschritts behalten wir uns vor.  
**Bitte notieren Sie Bestellungen immer davorstehend von links nach rechts!**  
**WEEE-Reg.-Nr. DE 22661937**

Querschnitte - feste Sitzkissen / lose Sitzkissen

Sitz: Soft oder SuperSoft / Rücken: Inlett

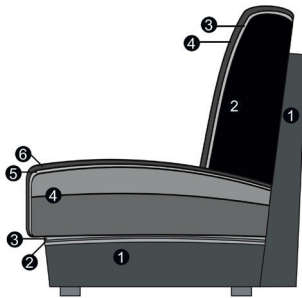

Sitz

1. Gestell
2. Wellenunterfederung
3. Abdeckung der Wellenfeder
4. Sandwichaufbau (fest markierter Sitz)
5. Abdeckung aus Watte
6. Bezugsmaterial

Rücken

1. Gestell
2. Inlett (lose Rückenkissen)
3. Abdeckung aus Watte
4. Bezugsmaterial

Sitz: Federkern / Rücken: Inlett

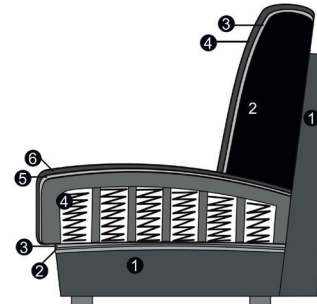

Sitz

1. Gestell
2. Wellenunterfederung
3. Abdeckung der Wellenfeder
4. Federkern (fest markierter Sitz)
5. Abdeckung aus Watte
6. Bezugsmaterial

Rücken

1. Gestell
2. Inlett (lose Rückenkissen)
3. Abdeckung aus Watte
4. Bezugsmaterial

Sitz: Soft oder SuperSoft / Rücken: Inlett

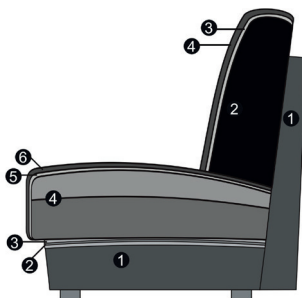

Sitz

1. Gestell
2. Wellenunterfederung
3. Abdeckung der Wellenfeder
4. Sandwichaufbau (lose Sitzkissen)
5. Abdeckung aus Watte
6. Bezugsmaterial

Rücken

1. Gestell
2. Inlett (lose Rückenkissen)
3. Abdeckung aus Watte
4. Bezugsmaterial

Modell: TIMELESS



## Rückenkissenausführungen

---



Standardhöhe



Komforthöhe

### Rückenkissenhöhen:

Standardhöhe (S): Gesamthöhe bei Sitzhöhe 42 = 77 cm

Gesamthöhe bei Sitzhöhe 45 = 80 cm

Komforthöhe (K): Gesamthöhe bei Sitzhöhe 42 = 83 cm

Gesamthöhe bei Sitzhöhe 45 = 86 cm

---

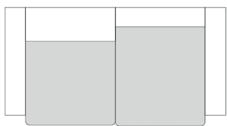

### Sitztiefen:

Sitztiefe 0 = 55 cm

Sitztiefe 1 = 60 cm

**Ein Mix der Sitztiefen mit Anstelltypen (Longchair, Umbauecke etc.) ist nicht möglich!**

**Ein Mix für Eckkombinationen ist mit der Kombi-Ecke klein oder der Kombi-Ecke möglich!**

Modell: TIMELESS



SCHÖNER  
WOHNEN  
KOLLEKTION

## Armlehnenauswahl

---



Armlehne 1



Armlehne 3



Armlehne 5



Armlehne 6



Armlehne 7



Armlehne 8

### Hinweise Armlehnen:

Armlehne 1:	Breite 22 cm
Armlehne 3:	Breite 19 cm
Armlehne 5:	Breite 13 cm
Armlehne 6:	Breite 13 cm (nur mit Gleitern lieferbar)
Armlehne 7:	Breite 12-27 cm
Armlehne 8:	Breite 12-27 cm (nur mit Gleitern lieferbar)
Hinweise AL:	Bitte geben Sie IMMER die gewünschte Armlehne an, ein Armlehnenmix ist nicht möglich!

---



Armlehne 26



Armlehne 27

### Hinweise Armlehnen:

Armlehne 26:	Breite 32 cm (nur mit Gleitern lieferbar)
Armlehne 27:	Breite 10 cm
Hinweise AL 5, 7, 27:	Armlehnen 5, 7 und 27 können nicht in Verbindung mit dem Querschläfer bei der Auswahl der Füße 506/698/865/866 bestellt werden. Die Kufe wird bei den Armlehnen 5, 7 und 27 mittig montiert.
Hinweise AL 1 und 3:	Die Kufe wird bei den Armlehnen 1 und 3 außen montiert.
Hinweise AL:	Bitte geben Sie IMMER die gewünschte Armlehne an, ein Armlehnenmix ist nicht möglich!

## Modell: TIMELESS

### Fußauswahl

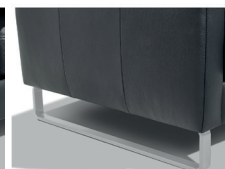

**506** (SH 42 cm)  
**698** (SH 45 cm)  
Chrombeschichtet

**865** (SH 42 cm)  
**866** (SH 45 cm)  
Schwarz matt  
pulverbeschichtet

**867** (SH 42 cm)  
**868** (SH 45 cm)  
Holzfuß

**841** (SH 42 cm)  
**873** (SH 45 cm)  
Schwarz matt

**862** (SH 42 cm)  
**863** (SH 45 cm)  
Chrom glänzend

**Alternativfuß**  
Metallfuß

#### Hinweise Füße:

506/698/865/866:

Armlehnen 5, 7 und 27 können nicht in Verbindung mit dem Querschläfer bei der Auswahl der Füße 506/698/865/866 bestellt werden.

841/873/862/863:

Für alle Metallkufen wird ein Aufpreis berechnet!

In Verbindung mit der Metallkufe wird bei den Umbauecken, Longchairs, Spitz-Ecken und Kombi-Ecken der Alternativfuß (Chrom glänzend, Schwarz matt) eingesetzt!

Holzfuß-Farbe:

Die Holzfuß-Farben entnehmen Sie bitte der Holzmusterkarte!

Holzfuß Eiche geölt:

Achtung! Für den Holzfuß Eiche geölt berechnen wir einen Aufpreis!



## Modell: TIMELESS

### Alle Artikel auf einen Blick (ohne Typen mit Funktion und Zubehör)

Einzelelemente mit zwei Armlehnen					
Maxi-Sofa mit 2 Armlehnen	1,5-Sitzer mit 2 Armlehnen	3-Sitzer mit 2 Armlehnen	1,5-Sitzer medium mit 2 Armlehnen	2,5-Sitzer mit 2 Armlehnen	1-Sitzer mit 2 Armlehnen
200 cm + 2 AL	100 cm + 2 Armlehnen	180 cm + 2 AL	90 cm + 2 AL	160 cm + 2 AL	80 cm + 2 AL

2-Sitzer mit 2 Armlehnen	1-Sitzer medium mit 2 Armlehnen	2-Sitzer medium mit 2 Armlehnen	Sessel		
140 cm + 2 AL	70 cm + 2 AL	120 cm + 2 AL	60 cm + 2 AL		

Einzelelemente mit einer Armlehne links / rechts					
Maxi-Sofa mit Armlehne links / rechts	1,5-Sitzer mit Armlehne links / rechts	3-Sitzer mit Armlehne links / rechts	1,5-Sitzer medium mit Armlehne links / rechts	2,5-Sitzer mit Armlehne links / rechts	1-Sitzer mit Armlehne links / rechts
200 cm + AL	100 cm + 1 Armlehne	180 cm + AL	90 cm + AL	160 cm + AL	80 cm + AL

2-Sitzer mit Armlehne links / rechts	1-Sitzer medium mit Armlehne links / rechts	2-Sitzer medium mit Armlehne links / rechts	1-Sitzer mini mit Armlehne links / rechts		
140 cm + AL	70 cm + AL	120 cm + AL	60 cm + AL		





Einzelelemente ohne Armlehnen					
3-Sitzer ohne Armlehnen	1-Sitzer ohne Armlehne	2,5-Sitzer ohne Armlehnen	1,5-Sitzer ohne Armlehnen	1,5-Sitzer medium ohne Armlehnen	MaXXi-Sofa ohne Armlehnen
180 cm	80 cm	160 cm	100 cm	90 cm	200 cm

## Modell: TIMELESS

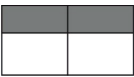

### Alle Artikel auf einen Blick



(ohne Typen mit Funktion und Zubehör)

#### Einzelelemente ohne Armlehnen

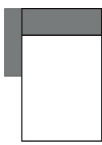

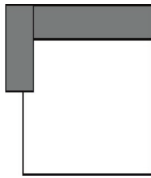
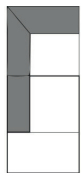
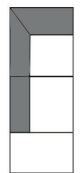
					
2-Sitzer ohne Armlehnen	1-Sitzer medium ohne Armlehnen	2-Sitzer medium ohne Armlehnen	1-Sitzer mini ohne Armlehnen		
140 cm	70 cm	120 cm	60 cm		

#### Basiselemente

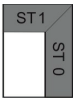
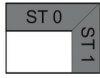

					
Longchair med. m. Armlehne li. / re.	Longchair mit Armlehne links / rechts	Longchair maxi mit Armlehne links / rechts	Umbauecke (SR 70) links / rechts	Umbauecke (SR 80) links / rechts	
70 x 166 cm + 1 AL	80 x 166 cm + 1 AL	120 x 185 cm + 1 AL	97 x 233 cm	97 x 243 cm	

					
Spitz - Ecke klein	Spitz - Ecke groß				
95 cm	112 cm				

#### Kombi-Ecke

					
Kombi - Ecke klein (ST1 / ST0)	Kombi - Ecke klein (ST0 / ST1)	Kombi - Ecke groß (ST1 / ST0)	Kombi - Ecke groß (ST0 / ST1)		
95 cm	95 cm	112 cm	112 cm		

#### Abschlusssteile

					
Abschlusssteil links mit 1-Sitzer medium	Abschlusssteil links mit 1-Sitzer				
97 x 140 cm	97 x 150 cm				

Cord

**Modell auch in Cord (PG Cord) lieferbar.**

Auf der Auftragsbestätigung wird PG Cord bestätigt. Die Preise entnehmen Sie bitte der Preisgruppe 6. **Fadenverlauf bei Cord siehe Picto.**

Nicht jedes Modell hat die abgebildeten Typen oder andere Typen. Dies ist NUR ein Auszug!

Die Typenauswahl entnehmen Sie bitte dem Typenplan des gewünschten Modells.

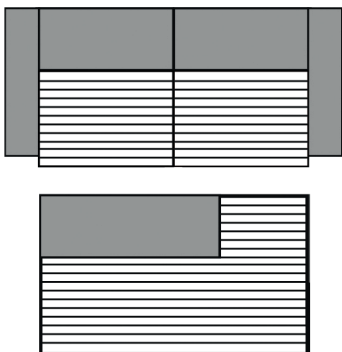

3-Sitzer/1-Sitzer+Abschlussstück etc.

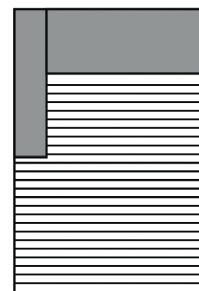

Longchair



Umbauecke / Ekelement + 1-Sitzer mit Abschlussstück

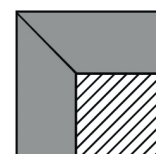

Spitz-Ecke

# Modell: TIMELESS



## Kombinationen - feste Sitzkissen

**Achtung:** Für den Sitzkomfort SuperSoft berechnen wir einen Mehrpreis von 5% auf jedes einzelne Element!

Alle Elemente haben 4 FüÙe und können miteinander verbunden werden (auÙer Elemente mit Funktion, Umbauecken, Longchairs und Spitz-Ecken). Elemente (auÙer mit 2 Armlehnen) sind seitlich nicht bezogen und können deshalb nicht einzeln gestellt werden.

Alle angegebenen Maße sind ohne Armlehnen - Maße. Bitte diese immer - nach Auswahl der Armlehne - noch dazu rechnen.

MaÙe (ca. cm) Höhe 77/83/80/86 Tiefe 97 Sitzhöhe 42/45 Sitztiefe 0 55 Sitztiefe 1 60			
Art.-Nr.	5386	5387	8121
MaÙe	1 AL + 257 cm x 243 cm	243 cm x 257 cm + 1 AL	
	2,5-Sitzer mit Armlehne links - Umbauecke rechts (SR 80)	Umbauecke links (SR 80) - 2,5-Sitzer mit Armlehne rechts	3-Sitzer mit 2 Armlehnen - 2,5-Sitzer mit 2 Armlehnen
Preise in EUR			
Preisgruppe 6	3156,-	3156,-	3273,-
Preisgruppe 8	3361,-	3361,-	3486,-
Preisgruppe 10	3628,-	3628,-	3768,-
Preisgruppe 12	3847,-	3847,-	3994,-
Preisgruppe D	4523,-	4523,-	4802,-
Preisgruppe H	4758,-	4758,-	5047,-
Vicenza	4920,-	4920,-	5206,-
Preisgruppe J	5297,-	5297,-	5576,-
Preisgruppe T	6159,-	6159,-	6561,-

### Aufpreise

Holzfuß Eiche	123,-	123,-	123,-
Kufe	61,-	61,-	245,-

# Modell: TIMELESS



## Kombinationen - lose Sitzkissen

**Achtung:** Für den Sitzkomfort SuperSoft berechnen wir einen Mehrpreis von 5% auf jedes einzelne Element!

Alle Elemente haben 4 Füße und können miteinander verbunden werden (außer Elemente mit Funktion, Umbauecken, Longchairs und Spitz-Ecken). Elemente (außer mit 2 Armlehnen) sind seitlich nicht bezogen und können deshalb nicht einzeln gestellt werden.

Alle angegebenen Maße sind ohne Armlehnen - Maße. Bitte diese immer - nach Auswahl der Armlehne - noch dazu rechnen.

Maße (ca. cm) Höhe 77/83/80/86 Tiefe 97 Sitzhöhe 42/45 Sitztiefe 0 55 Sitztiefe 1 60			
Art.-Nr.	5386	5387	8121
Maße	1 AL + 257 cm x 243 cm	243 cm x 257 cm + 1 AL	
	2,5-Sitzer mit Armlehne links - Umbauecke rechts (SR 80)	Umbauecke links (SR 80) - 2,5-Sitzer mit Armlehne rechts	3-Sitzer mit 2 Armlehnen - 2,5-Sitzer mit 2 Armlehnen
Preise in EUR			
Preisgruppe 6	3352,-	3352,-	3486,-
Preisgruppe 8	3560,-	3560,-	3687,-
Preisgruppe 10	3854,-	3854,-	4006,-
Preisgruppe 12	4087,-	4087,-	4246,-
Preisgruppe D	4817,-	4817,-	5103,-
Preisgruppe H	5057,-	5057,-	5373,-
Vicenza	5226,-	5226,-	5552,-
Preisgruppe J	5623,-	5623,-	5971,-
Preisgruppe T	6532,-	6532,-	6970,-

### Aufpreise

Holzfuß Eiche	123,-	123,-	123,-
Kufe	61,-	61,-	245,-





**Einzelelemente mit festen Sitzkissen Soft/FDK**

**Achtung:** Für den Sitzkomfort SuperSoft berechnen wir einen Mehrpreis von 5% auf jedes einzelne Element!

Alle Elemente haben 4 FüÙe und können miteinander verbunden werden (auÙer Elemente mit Funktion, Umbauacken, Longchairs und Spitz-Ecken). Elemente (auÙer mit 2 Armlehnen) sind seitlich nicht bezogen und können deshalb nicht einzeln gestellt werden.

Alle angegebenen Maße sind ohne Armlehnen - Maße. Bitte diese immer - nach Auswahl der Armlehne - noch dazu rechnen.

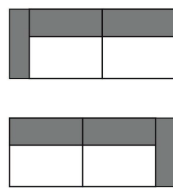
MaÙe (ca. cm) Höhe 77/83/80/86 Tiefe 97 Sitzhöhe 42/45 Sitztiefe 0 55 Sitztiefe 1 60				
Art.-Nr.	7151 / 7153	7150	3002	3001 / 3003
MaÙe	100 cm + 1 Armlehne	100 cm	180 cm + 2 AL	180 cm + AL
	1,5-Sitzer mit Armlehne links / rechts	1,5-Sitzer ohne Armlehnen	3-Sitzer mit 2 Armlehnen	3-Sitzer mit Armlehne links / rechts
<b>Preise in EUR</b>				
Preisgruppe 6	948,-	750,-	1666,-	1544,-
Preisgruppe 8	1029,-	806,-	1774,-	1664,-
Preisgruppe 10	1115,-	889,-	1921,-	1789,-
Preisgruppe 12	1181,-	943,-	2036,-	1896,-
Preisgruppe D	1450,-	1115,-	2484,-	2178,-
Preisgruppe H	1504,-	1174,-	2604,-	2259,-
Vicenza	1556,-	1210,-	2680,-	2337,-
Preisgruppe J	1673,-	1299,-	2859,-	2516,-
Preisgruppe T	1940,-	1507,-	3391,-	2940,-

**Aufpreise**

Holzfuß Eiche	61,-	61,-	61,-	61,-
Kufe	61,-		123,-	61,-

# Modell: TIMELESS



## Einzelelemente mit festen Sitzkissen Soft/FDK

**Achtung:** Für den Sitzkomfort SuperSoft berechnen wir einen Mehrpreis von 5% auf jedes einzelne Element!

Alle Elemente haben 4 FüÙe und können miteinander verbunden werden (auÙer Elemente mit Funktion, Umbauecken, Longchairs und Spitz-Ecken). Elemente (auÙer mit 2 Armlehnen) sind seitlich nicht bezogen und können deshalb nicht einzeln gestellt werden.

Alle angegebenen Maße sind ohne Armlehnen - Maße. Bitte diese immer - nach Auswahl der Armlehne - noch dazu rechnen.

MaÙe (ca. cm) Höhe 77/83/80/86 Tiefe 97 Sitzhöhe 42/45 Sitztiefe 0 55 Sitztiefe 1 60				
Art.-Nr.	3000	7429	7427 / 7428	7160
MaÙe	180 cm	90 cm + 2 AL	90 cm + AL	90 cm
	3-Sitzer ohne Armlehne	1,5-Sitzer medium mit 2 Armlehnen	1,5-Sitzer medium mit Armlehne links / rechts	1,5-Sitzer medium ohne Armlehnen
<b>Preise in EUR</b>				
Preisgruppe 6	1308,-	1159,-	916,-	725,-
Preisgruppe 8	1399,-	1203,-	978,-	779,-
Preisgruppe 10	1504,-	1335,-	1061,-	833,-
Preisgruppe 12	1595,-	1416,-	1125,-	882,-
Preisgruppe D	1869,-	1470,-	1340,-	1029,-
Preisgruppe H	1958,-	1517,-	1399,-	1090,-
Vicenza	2021,-	1568,-	1446,-	1125,-
Preisgruppe J	2173,-	1688,-	1551,-	1205,-
Preisgruppe T	2528,-	1950,-	1803,-	1384,-

### Aufpreise

Holzfuß Eiche	61,-	61,-	61,-	61,-
Kufe		123,-	61,-	





# Modell: TIMELESS



## Einzelelemente mit festen Sitzkissen Soft/FDK

**Achtung:** Für den Sitzkomfort SuperSoft berechnen wir einen Mehrpreis von 5% auf jedes einzelne Element!

Alle Elemente haben 4 Füße und können miteinander verbunden werden (außer Elemente mit Funktion, Umbauecken, Longchairs und Spitz-Ecken). Elemente (außer mit 2 Armlehnen) sind seitlich nicht bezogen und können deshalb nicht einzeln gestellt werden.

Alle angegebenen Maße sind ohne Armlehnen - Maße. Bitte diese immer - nach Auswahl der Armlehne - noch dazu rechnen.

Maße (ca. cm) Höhe 77/83/80/86 Tiefe 97 Sitzhöhe 42/45 Sitztiefe 0 55 Sitztiefe 1 60				
Art.-Nr.	7140	7248	1002	7101 / 7103
Maße	160 cm	160 cm	80 cm + 2 AL	80 cm + AL
	2,5-Sitzer ohne Armlehnen	2,5-Sitzer ohne Armlehnen mit Querschläfer	1-Sitzer mit 2 Armlehnen	1-Sitzer mit Armlehne links / rechts
<b>Preise in EUR</b>				
Preisgruppe 6	1198,-	1556,-	1125,-	889,-
Preisgruppe 8	1284,-	1642,-	1176,-	948,-
Preisgruppe 10	1399,-	1757,-	1306,-	1029,-
Preisgruppe 12	1482,-	1840,-	1384,-	1090,-
Preisgruppe D	1700,-	2058,-	1602,-	1284,-
Preisgruppe H	1784,-	2141,-	1656,-	1308,-
Vicenza	1845,-	2203,-	1713,-	1352,-
Preisgruppe J	1985,-	2342,-	1840,-	1453,-
Preisgruppe T	2318,-	2675,-	2158,-	1703,-

### Aufpreise

Holzfuß Eiche	61,-		61,-	61,-
Kufe			123,-	61,-

# Modell: TIMELESS



## Einzelelemente mit festen Sitzkissen Soft/FDK

**Achtung:** Für den Sitzkomfort SuperSoft berechnen wir einen Mehrpreis von 5% auf jedes einzelne Element!

Alle Elemente haben 4 Füße und können miteinander verbunden werden (außer Elemente mit Funktion, Umbauacken, Longchairs und Spitz-Ecken). Elemente (außer mit 2 Armlehnen) sind seitlich nicht bezogen und können deshalb nicht einzeln gestellt werden.

Alle angegebenen Maße sind ohne Armlehnen - Maße. Bitte diese immer - nach Auswahl der Armlehne - noch dazu rechnen.

Maße (ca. cm) Höhe 77/83/80/86 Tiefe 97 Sitzhöhe 42/45 Sitztiefe 0 55 Sitztiefe 1 60				
Art.-Nr.	7100	2002	7269	2001 / 2003
Maße	80 cm	140 cm + 2 AL	140 cm + 2 AL	140 cm + AL
	1-Sitzer ohne Armlehnen	2-Sitzer mit 2 Armlehnen	2-Sitzer mit 2 Armlehnen mit Querschläfer	2-Sitzer mit Armlehne links / rechts
<b>Preise in EUR</b>				
Preisgruppe 6	691,-	1548,-	1906,-	1330,-
Preisgruppe 8	750,-	1654,-	2011,-	1399,-
Preisgruppe 10	806,-	1781,-	2139,-	1578,-
Preisgruppe 12	855,-	1889,-	2247,-	1673,-
Preisgruppe D	978,-	2168,-	2526,-	1869,-
Preisgruppe H	1002,-	2288,-	2646,-	1931,-
Vicenza	1036,-	2364,-	2722,-	1994,-
Preisgruppe J	1115,-	2541,-	2898,-	2144,-
Preisgruppe T	1284,-	2947,-	3305,-	2528,-

### Aufpreise

Holzfuß Eiche	61,-	61,-	61,-	61,-
Kufe		123,-	123,-	61,-

# Modell: TIMELESS



## Einzelelemente mit festen Sitzkissen Soft/FDK

**Achtung:** Für den Sitzkomfort SuperSoft berechnen wir einen Mehrpreis von 5% auf jedes einzelne Element!

Alle Elemente haben 4 FüÙe und können miteinander verbunden werden (auÙer Elemente mit Funktion, Umbauacken, Longchairs und Spitz-Ecken). Elemente (auÙer mit 2 Armlehnen) sind seitlich nicht bezogen und können deshalb nicht einzeln gestellt werden.

Alle angegebenen Maße sind ohne Armlehnen - Maße. Bitte diese immer - nach Auswahl der Armlehne - noch dazu rechnen.

MaÙe (ca. cm) Höhe 77/83/80/86 Tiefe 97 Sitzhöhe 42/45 Sitztiefe 0 55 Sitztiefe 1 60				
Art.-Nr.	7266 / 7267	2000	7268	7362
MaÙe	140 cm + AL	140 cm	140 cm	70 cm + 2 AL
	2-Sitzer mit Armlehne links / rechts mit Querschläfer	2-Sitzer ohne Armlehnen	2-Sitzer ohne Armlehnen mit Querschläfer	1-Sitzer medium mit 2 Armlehnen
<b>Preise in EUR</b>				
Preisgruppe 6	1688,-	1090,-	1448,-	1100,-
Preisgruppe 8	1757,-	1144,-	1502,-	1144,-
Preisgruppe 10	1936,-	1257,-	1615,-	1279,-
Preisgruppe 12	2031,-	1333,-	1691,-	1355,-
Preisgruppe D	2227,-	1536,-	1894,-	1546,-
Preisgruppe H	2288,-	1593,-	1950,-	1573,-
Vicenza	2352,-	1644,-	2002,-	1627,-
Preisgruppe J	2501,-	1762,-	2119,-	1754,-
Preisgruppe T	2886,-	2083,-	2440,-	2060,-

### Aufpreise

Holzfuß Eiche	61,-	61,-		61,-
Kufe	61,-			123,-

# Modell: TIMELESS



## Einzelelemente mit festen Sitzkissen Soft/FDK

**Achtung:** Für den Sitzkomfort SuperSoft berechnen wir einen Mehrpreis von 5% auf jedes einzelne Element!

Alle Elemente haben 4 FüÙe und können miteinander verbunden werden (auÙer Elemente mit Funktion, Umbauecken, Longchairs und Spitz-Ecken). Elemente (auÙer mit 2 Armlehnen) sind seitlich nicht bezogen und können deshalb nicht einzeln gestellt werden.

Alle angegebenen Maße sind ohne Armlehnen - Maße. Bitte diese immer - nach Auswahl der Armlehne - noch dazu rechnen.

MaÙe (ca. cm) Höhe 77/83/80/86 Tiefe 97 Sitzhöhe 42/45 Sitztiefe 0 55 Sitztiefe 1 60				
Art.-Nr.	7361 / 7363	7360	7402	7401 / 7403
MaÙe	70 cm + AL	70 cm	120 cm + 2 AL	120 cm + AL
	1-Sitzer medium mit Armlehne links / rechts	1-Sitzer medium ohne Armlehnen	2-Sitzer medium mit 2 Armlehnen	2-Sitzer medium mit Armlehne links / rechts
Preise in EUR				
Preisgruppe 6	865,-	669,-	1441,-	1223,-
Preisgruppe 8	916,-	693,-	1541,-	1284,-
Preisgruppe 10	1002,-	750,-	1632,-	1421,-
Preisgruppe 12	1063,-	794,-	1730,-	1507,-
Preisgruppe D	1198,-	889,-	1997,-	1700,-
Preisgruppe H	1257,-	916,-	2127,-	1784,-
Vicenza	1299,-	946,-	2198,-	1845,-
Preisgruppe J	1397,-	1017,-	2362,-	1985,-
Preisgruppe T	1590,-	1186,-	2695,-	2305,-

### Aufpreise

Holzfuß Eiche	61,-	61,-	61,-	61,-
Kufe	61,-		123,-	61,-

# Modell: TIMELESS



## Einzelelemente mit festen Sitzkissen Soft/FDK

**Achtung:** Für den Sitzkomfort SuperSoft berechnen wir einen Mehrpreis von 5% auf jedes einzelne Element!

Alle Elemente haben 4 FüÙe und können miteinander verbunden werden (auÙer Elemente mit Funktion, Umbauecken, Longchairs und Spitz-Ecken). Elemente (auÙer mit 2 Armlehnen) sind seitlich nicht bezogen und können deshalb nicht einzeln gestellt werden.

Alle angegebenen Maße sind ohne Armlehnen - Maße. Bitte diese immer - nach Auswahl der Armlehne - noch dazu rechnen.

MaÙe (ca. cm) Höhe 77/83/80/86 Tiefe 97 Sitzhöhe 42/45 Sitztiefe 0 55 Sitztiefe 1 60				
Art.-Nr.	7400	6000	5446 / 5447	5445
MaÙe	120 cm	60 cm + 2 AL	60 cm + AL	60 cm
	2-Sitzer medium ohne Armlehnen	Sessel	1-Sitzer mini mit Armlehne links / rechts	1-Sitzer mini ohne Armlehnen
<b>Preise in EUR</b>				
Preisgruppe 6	1002,-	1068,-	833,-	613,-
Preisgruppe 8	1061,-	1115,-	889,-	639,-
Preisgruppe 10	1144,-	1250,-	978,-	693,-
Preisgruppe 12	1213,-	1325,-	1058,-	735,-
Preisgruppe D	1399,-	1487,-	1115,-	806,-
Preisgruppe H	1450,-	1534,-	1174,-	833,-
Vicenza	1499,-	1583,-	1213,-	860,-
Preisgruppe J	1615,-	1698,-	1303,-	926,-
Preisgruppe T	1901,-	1962,-	1492,-	1061,-

### Aufpreise

Holzfuß Eiche	61,-	61,-	61,-	61,-
Kufe		123,-	61,-	

# Modell: TIMELESS



## Basiselemente mit festen Sitzkissen Soft/FDK

**Achtung:** Für den Sitzkomfort SuperSoft berechnen wir einen Mehrpreis von 5% auf jedes einzelne Element!

Alle Elemente haben 4 Füße und können miteinander verbunden werden (außer Elemente mit Funktion, Umbauecken, Longchairs und Spitz-Ecken). Elemente (außer mit 2 Armlehnen) sind seitlich nicht bezogen und können deshalb nicht einzeln gestellt werden.

Alle angegebenen Maße sind ohne Armlehnen - Maße. Bitte diese immer - nach Auswahl der Armlehne - noch dazu rechnen.

Maße (ca. cm) Höhe 77/83/80/86 Tiefe 97 Sitzhöhe 42/45 Sitztiefe 0 55 Sitztiefe 1 60				
Art.-Nr.	7127 / 7129	7121 / 7123	6801 / 6803	5451 / 5453
Maße	70 x 166 cm + 1 AL	80 x 166 cm + 1 AL	120 x 185 cm + 1 AL	97 x 233 cm
	Longchair medium mit Armlehne links / rechts	Longchair mit Armlehne links / rechts	Longchair maxi mit Armlehne links / rechts	Umbauecke (SR 70) links / rechts
Preise in EUR				
Preisgruppe 6	1286,-	1343,-	1512,-	1659,-
Preisgruppe 8	1343,-	1399,-	1578,-	1759,-
Preisgruppe 10	1423,-	1485,-	1698,-	1904,-
Preisgruppe 12	1509,-	1573,-	1801,-	2019,-
Preisgruppe D	1651,-	1730,-	1923,-	2433,-
Preisgruppe H	1730,-	1847,-	2041,-	2519,-
Vicenza	1789,-	1909,-	2090,-	2602,-
Preisgruppe J	1926,-	2053,-	2203,-	2798,-
Preisgruppe T	2176,-	2266,-	2754,-	3271,-

### Aufpreise

Holzfuß Eiche	61,-	61,-	61,-	61,-
Kufe	61,-	61,-	61,-	61,-









## Abschlusselemente mit festen Sitzkissen Soft/FDK

**Achtung:** Für den Sitzkomfort SuperSoft berechnen wir einen Mehrpreis von 5% auf jedes einzelne Element!

Alle Elemente haben 4 Füße und können miteinander verbunden werden (außer Elemente mit Funktion, Umbauecken, Longchairs und Spitz-Ecken). Elemente (außer mit 2 Armlehnen) sind seitlich nicht bezogen und können deshalb nicht einzeln gestellt werden.

Alle angegebenen Maße sind ohne Armlehnen - Maße. Bitte diese immer - nach Auswahl der Armlehne - noch dazu rechnen.

Maße (ca. cm) Höhe 77/83/80/86 Tiefe 97 Sitzhöhe 42/45 Sitztiefe 0 55 Sitztiefe 1 60				
Art.-Nr.	7236 / 7237	7321 / 7323		
Maße	97 x 140 cm	97 x 150 cm		
	Abschlusssteil links / rechts mit 1-Sitzer medium ohne Armlehne	Abschlusssteil links / rechts mit 1-Sitzer ohne Armlehne		
Preise in EUR				

Preisgruppe 6	1002,-	1061,-		
Preisgruppe 8	1061,-	1115,-		
Preisgruppe 10	1115,-	1198,-		
Preisgruppe 12	1181,-	1269,-		
Preisgruppe D	1340,-	1421,-		
Preisgruppe H	1367,-	1482,-		
Vicenza	1411,-	1531,-		
Preisgruppe J	1517,-	1644,-		
Preisgruppe T	1759,-	1882,-		

**Aufpreise**

Holzfuß Eiche	61,-	61,-		

# Modell: TIMELESS



## Einzelelemente mit losen Sitzkissen Soft

**Achtung:** Für den Sitzkomfort SuperSoft berechnen wir einen Mehrpreis von 5% auf jedes einzelne Element!

Alle Elemente haben 4 FüÙe und können miteinander verbunden werden (auÙer Elemente mit Funktion, Umbauecken, Longchairs und Spitz-Ecken). Elemente (auÙer mit 2 Armlehnen) sind seitlich nicht bezogen und können deshalb nicht einzeln gestellt werden.

Alle angegebenen Maße sind ohne Armlehnen - Maße. Bitte diese immer - nach Auswahl der Armlehne - noch dazu rechnen.

MaÙe (ca. cm) Höhe 77/83/80/86 Tiefe 97 Sitzhöhe 42/45 Sitztiefe 0 55 Sitztiefe 1 60				
Art.-Nr.	7312	7311 / 7313	7314	7388
MaÙe	200 cm + 2 AL	200 cm + AL	200 cm	100 cm + 2 Armlehnen
	Maxi-Sofa mit 2 Armlehnen	Maxi-Sofa mit Armlehne links / rechts	Maxi-Sofa ohne Armlehnen	1,5-Sitzer mit 2 Armlehnen
<b>Preise in EUR</b>				
Preisgruppe 6	2009,-	1781,-	1512,-	1242,-
Preisgruppe 8	2129,-	1872,-	1605,-	1306,-
Preisgruppe 10	2315,-	2053,-	1754,-	1421,-
Preisgruppe 12	2455,-	2176,-	1860,-	1507,-
Preisgruppe D	2825,-	2497,-	2168,-	1847,-
Preisgruppe H	2972,-	2614,-	2259,-	1906,-
Vicenza	3075,-	2702,-	2337,-	1972,-
Preisgruppe J	3312,-	2906,-	2516,-	2129,-
Preisgruppe T	3822,-	3406,-	2947,-	2457,-

### Aufpreise

Holzfuß Eiche	61,-	61,-	61,-	61,-
Kufe	123,-	61,-		123,-

# Modell: TIMELESS



## Einzelelemente mit losen Sitzkissen Soft

**Achtung:** Für den Sitzkomfort SuperSoft berechnen wir einen Mehrpreis von 5% auf jedes einzelne Element!

Alle Elemente haben 4 FüÙe und können miteinander verbunden werden (auÙer Elemente mit Funktion, Umbauacken, Longchairs und Spitz-Ecken). Elemente (auÙer mit 2 Armlehnen) sind seitlich nicht bezogen und können deshalb nicht einzeln gestellt werden.

Alle angegebenen Maße sind ohne Armlehnen - Maße. Bitte diese immer - nach Auswahl der Armlehne - noch dazu rechnen.

MaÙe (ca. cm) Höhe 77/83/80/86 Tiefe 97 Sitzhöhe 42/45 Sitztiefe 0 55 Sitztiefe 1 60				
Art.-Nr.	7151 / 7153	7150	3002	3001 / 3003
MaÙe	100 cm + 1 Armlehne	100 cm	180 cm + 2 AL	180 cm + AL
	1,5-Sitzer mit Armlehne links / rechts	1,5-Sitzer ohne Armlehnen	3-Sitzer mit 2 Armlehnen	3-Sitzer mit Armlehne links / rechts
Preise in EUR				
Preisgruppe 6	1009,-	801,-	1774,-	1632,-
Preisgruppe 8	1100,-	862,-	1874,-	1754,-
Preisgruppe 10	1188,-	951,-	2041,-	1904,-
Preisgruppe 12	1259,-	1007,-	2163,-	2019,-
Preisgruppe D	1546,-	1188,-	2634,-	2315,-
Preisgruppe H	1605,-	1250,-	2769,-	2406,-
Vicenza	1659,-	1291,-	2862,-	2487,-
Preisgruppe J	1781,-	1392,-	3075,-	2673,-
Preisgruppe T	2068,-	1607,-	3599,-	3138,-

### Aufpreise

Holzfuß Eiche	61,-	61,-	61,-	61,-
Kufe	61,-		123,-	61,-

# Modell: TIMELESS



## Einzelelemente mit losen Sitzkissen Soft

**Achtung:** Für den Sitzkomfort SuperSoft berechnen wir einen Mehrpreis von 5% auf jedes einzelne Element!

Alle Elemente haben 4 FüÙe und können miteinander verbunden werden (auÙer Elemente mit Funktion, Umbauecken, Longchairs und Spitz-Ecken). Elemente (auÙer mit 2 Armlehnen) sind seitlich nicht bezogen und können deshalb nicht einzeln gestellt werden.

Alle angegebenen Maße sind ohne Armlehnen - Maße. Bitte diese immer - nach Auswahl der Armlehne - noch dazu rechnen.

MaÙe (ca. cm) Höhe 77/83/80/86 Tiefe 97 Sitzhöhe 42/45 Sitztiefe 0 55 Sitztiefe 1 60				
Art.-Nr.	3000	7429	7427 / 7428	7160
MaÙe	180 cm	90 cm + 2 AL	90 cm + AL	90 cm
	3-Sitzer ohne Armlehne	1,5-Sitzer medium mit 2 Armlehnen	1,5-Sitzer medium mit Armlehne links / rechts	1,5-Sitzer medium ohne Armlehnen
<b>Preise in EUR</b>				
<b>Preisgruppe 6</b>	1399,-	1213,-	980,-	769,-
<b>Preisgruppe 8</b>	1487,-	1279,-	1039,-	828,-
<b>Preisgruppe 10</b>	1605,-	1397,-	1125,-	889,-
<b>Preisgruppe 12</b>	1700,-	1480,-	1193,-	943,-
<b>Preisgruppe D</b>	1989,-	1730,-	1423,-	1100,-
<b>Preisgruppe H</b>	2080,-	1789,-	1487,-	1161,-
<b>Vicenza</b>	2149,-	1847,-	1536,-	1201,-
<b>Preisgruppe J</b>	2310,-	1985,-	1651,-	1289,-
<b>Preisgruppe T</b>	2693,-	2308,-	1918,-	1472,-

### Aufpreise



Holzfuß Eiche	61,-	61,-	61,-	61,-
Kufe		123,-	61,-	

Einzelelemente mit losen Sitzkissen Soft

Achtung: Für den Sitzkomfort SuperSoft berechnen wir einen Mehrpreis von 5% auf jedes einzelne Element!

Alle Elemente haben 4 FüÙe und können miteinander verbunden werden (auÙer Elemente mit Funktion, Umbauecken, Longchairs und Spitz-Ecken). Elemente (auÙer mit 2 Armlehnen) sind seitlich nicht bezogen und können deshalb nicht einzeln gestellt werden.

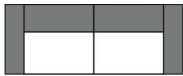
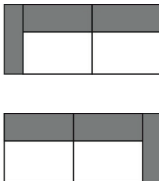
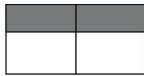
Alle angegebenen Maße sind ohne Armlehnen - Maße. Bitte diese immer - nach Auswahl der Armlehne - noch dazu rechnen.

MaÙe (ca. cm) Höhe 77/83/80/86 Tiefe 97 Sitzhöhe 42/45 Sitztiefe 0 55 Sitztiefe 1 60				
Art.-Nr.	7142	7141 / 7143	7140	1002
MaÙe	160 cm + 2 AL	160 cm + AL	160 cm	80 cm + 2 AL
	2,5-Sitzer mit 2 Armlehnen	2,5-Sitzer mit Armlehne links / rechts	2,5-Sitzer ohne Armlehnen	1-Sitzer mit 2 Armlehnen
Preise in EUR				
Preisgruppe 6	1713,-	1546,-	1279,-	1186,-
Preisgruppe 8	1813,-	1632,-	1367,-	1250,-
Preisgruppe 10	1965,-	1781,-	1487,-	1365,-
Preisgruppe 12	2083,-	1889,-	1575,-	1446,-
Preisgruppe D	2470,-	2168,-	1811,-	1590,-
Preisgruppe H	2604,-	2259,-	1904,-	1644,-
Vicenza	2693,-	2337,-	1965,-	1700,-
Preisgruppe J	2896,-	2516,-	2109,-	1833,-
Preisgruppe T	3371,-	2913,-	2470,-	2095,-

Aufpreise

Holzfuß Eiche	61,-	61,-	61,-	61,-
Kufe	123,-	61,-		123,-

# Modell: TIMELESS



## Einzelelemente mit losen Sitzkissen Soft

**Achtung:** Für den Sitzkomfort SuperSoft berechnen wir einen Mehrpreis von 5% auf jedes einzelne Element!

Alle Elemente haben 4 FüÙe und können miteinander verbunden werden (auÙer Elemente mit Funktion, Umbauecken, Longchairs und Spitz-Ecken). Elemente (auÙer mit 2 Armlehnen) sind seitlich nicht bezogen und können deshalb nicht einzeln gestellt werden.

Alle angegebenen Maße sind ohne Armlehnen - Maße. Bitte diese immer - nach Auswahl der Armlehne - noch dazu rechnen.

MaÙe (ca. cm) Höhe 77/83/80/86 Tiefe 97 Sitzhöhe 42/45 Sitztiefe 0 55 Sitztiefe 1 60				
Art.-Nr.	7101 / 7103	7100	2002	2001 / 2003
MaÙe	80 cm + AL	80 cm	140 cm + 2 AL	140 cm + AL
	1-Sitzer mit Armlehne links / rechts	1-Sitzer ohne Armlehnen	2-Sitzer mit 2 Armlehnen	2-Sitzer mit Armlehne links / rechts
Preise in EUR				
Preisgruppe 6	951,-	740,-	1654,-	1399,-
Preisgruppe 8	1009,-	801,-	1757,-	1487,-
Preisgruppe 10	1100,-	862,-	1887,-	1632,-
Preisgruppe 12	1166,-	914,-	1999,-	1730,-
Preisgruppe D	1367,-	1039,-	2305,-	1962,-
Preisgruppe H	1399,-	1068,-	2443,-	2053,-
Vicenza	1443,-	1105,-	2526,-	2122,-
Preisgruppe J	1548,-	1188,-	2717,-	2283,-
Preisgruppe T	1813,-	1367,-	3124,-	2678,-

### Aufpreise

Holzfuß Eiche	61,-	61,-	61,-	61,-
Kufe	61,-		123,-	61,-

# Modell: TIMELESS



## Einzelelemente mit losen Sitzkissen Soft

**Achtung:** Für den Sitzkomfort SuperSoft berechnen wir einen Mehrpreis von 5% auf jedes einzelne Element!

Alle Elemente haben 4 FüÙe und können miteinander verbunden werden (auÙer Elemente mit Funktion, Umbauecken, Longchairs und Spitz-Ecken). Elemente (auÙer mit 2 Armlehnen) sind seitlich nicht bezogen und können deshalb nicht einzeln gestellt werden.

Alle angegebenen Maße sind ohne Armlehnen - Maße. Bitte diese immer - nach Auswahl der Armlehne - noch dazu rechnen.

MaÙe (ca. cm) Höhe 77/83/80/86 Tiefe 97 Sitzhöhe 42/45 Sitztiefe 0 55 Sitztiefe 1 60				
Art.-Nr.	2000	7362	7361 / 7363	7360
MaÙe	140 cm	70 cm + 2 AL	70 cm + AL	70 cm
	2-Sitzer ohne Armlehnen	1-Sitzer medium mit 2 Armlehnen	1-Sitzer medium mit Armlehne links / rechts	1-Sitzer medium ohne Armlehnen
<b>Preise in EUR</b>				
Preisgruppe 6	1161,-	1159,-	889,-	715,-
Preisgruppe 8	1215,-	1215,-	951,-	740,-
Preisgruppe 10	1335,-	1335,-	1039,-	801,-
Preisgruppe 12	1416,-	1416,-	1100,-	850,-
Preisgruppe D	1632,-	1673,-	1188,-	951,-
Preisgruppe H	1693,-	1700,-	1250,-	980,-
Vicenza	1749,-	1762,-	1291,-	1014,-
Preisgruppe J	1877,-	1901,-	1392,-	1090,-
Preisgruppe T	2217,-	2212,-	1590,-	1264,-

### Aufpreise

Holzfuß Eiche	61,-	61,-	61,-	61,-
Kufe		123,-	61,-	



# Modell: TIMELESS



## Einzelelemente mit losen Sitzkissen Soft

**Achtung:** Für den Sitzkomfort SuperSoft berechnen wir einen Mehrpreis von 5% auf jedes einzelne Element!

Alle Elemente haben 4 FüÙe und können miteinander verbunden werden (auÙer Elemente mit Funktion, Umbauecken, Longchairs und Spitz-Ecken). Elemente (auÙer mit 2 Armlehnen) sind seitlich nicht bezogen und können deshalb nicht einzeln gestellt werden.

Alle angegebenen Maße sind ohne Armlehnen - Maße. Bitte diese immer - nach Auswahl der Armlehne - noch dazu rechnen.

MaÙe (ca. cm) Höhe 77/83/80/86 Tiefe 97 Sitzhöhe 42/45 Sitztiefe 0 55 Sitztiefe 1 60				
Art.-Nr.	7402	7401 / 7403	7400	6000
MaÙe	120 cm + 2 AL	120 cm + AL	120 cm	60 cm + 2 AL
	2-Sitzer medium mit 2 Armlehnen	2-Sitzer medium mit Armlehne links / rechts	2-Sitzer medium ohne Armlehnen	Sessel
Preise in EUR				
Preisgruppe 6	1534,-	1306,-	1068,-	1125,-
Preisgruppe 8	1637,-	1367,-	1125,-	1188,-
Preisgruppe 10	1742,-	1512,-	1215,-	1306,-
Preisgruppe 12	1847,-	1602,-	1289,-	1384,-
Preisgruppe D	2129,-	1811,-	1487,-	1563,-
Preisgruppe H	2261,-	1904,-	1546,-	1632,-
Vicenza	2337,-	1965,-	1597,-	1686,-
Preisgruppe J	2516,-	2109,-	1720,-	1811,-
Preisgruppe T	2871,-	2455,-	2021,-	2100,-

### Aufpreise

Holzfuß Eiche	61,-	61,-	61,-	61,-
Kufe	123,-	61,-		123,-

# Modell: TIMELESS





## Einzelelemente mit losen Sitzkissen Soft

**Achtung:** Für den Sitzkomfort SuperSoft berechnen wir einen Mehrpreis von 5% auf jedes einzelne Element!

Alle Elemente haben 4 FüÙe und können miteinander verbunden werden (auÙer Elemente mit Funktion, Umbauecken, Longchairs und Spitz-Ecken). Elemente (auÙer mit 2 Armlehnen) sind seitlich nicht bezogen und können deshalb nicht einzeln gestellt werden.

Alle angegebenen Maße sind ohne Armlehnen - Maße. Bitte diese immer - nach Auswahl der Armlehne - noch dazu rechnen.

MaÙe (ca. cm) Höhe 77/83/80/86 Tiefe 97 Sitzhöhe 42/45 Sitztiefe 0 55 Sitztiefe 1 60	 			
Art.-Nr.	5446 / 5447	5445		
MaÙe	60 cm + AL	60 cm		
	1-Sitzer mini mit Armlehne links / rechts	1-Sitzer mini ohne Armlehnen		
Preise in EUR				

Preisgruppe 6	862,-	654,-		
Preisgruppe 8	916,-	681,-		
Preisgruppe 10	1009,-	740,-		
Preisgruppe 12	1071,-	784,-		
Preisgruppe D	1100,-	862,-		
Preisgruppe H	1161,-	889,-		
Vicenza	1198,-	919,-		
Preisgruppe J	1286,-	987,-		
Preisgruppe T	1502,-	1127,-		

### Aufpreise

Holzfuß Eiche	61,-	61,-		
Kufe	61,-			

# Modell: TIMELESS



## Basiselemente mit losen Sitzkissen Soft

**Achtung:** Für den Sitzkomfort SuperSoft berechnen wir einen Mehrpreis von 5% auf jedes einzelne Element!

Alle Elemente haben 4 Füße und können miteinander verbunden werden (außer Elemente mit Funktion, Umbauecken, Longchairs und Spitz-Ecken). Elemente (außer mit 2 Armlehnen) sind seitlich nicht bezogen und können deshalb nicht einzeln gestellt werden.

Alle angegebenen Maße sind ohne Armlehnen - Maße. Bitte diese immer - nach Auswahl der Armlehne - noch dazu rechnen.

Maße (ca. cm) Höhe 77/83/80/86 Tiefe 97 Sitzhöhe 42/45 Sitztiefe 0 55 Sitztiefe 1 60				
Art.-Nr.	7127 / 7129	7121 / 7123	6801 / 6803	5451 / 5453
Maße	70 x 166 cm + 1 AL	80 x 166 cm + 1 AL	120 x 185 cm + 1 AL	97 x 233 cm
	Longchair medium mit Armlehne links / rechts	Longchair mit Armlehne links / rechts	Longchair maxi mit Armlehne links / rechts	Umbauecke (SR 70) links / rechts
Preise in EUR				
Preisgruppe 6	1370,-	1426,-	1622,-	1757,-
Preisgruppe 8	1426,-	1490,-	1698,-	1867,-
Preisgruppe 10	1514,-	1578,-	1815,-	2019,-
Preisgruppe 12	1605,-	1673,-	1923,-	2139,-
Preisgruppe D	1757,-	1847,-	2068,-	2590,-
Preisgruppe H	1847,-	1965,-	2173,-	2678,-
Vicenza	1909,-	2021,-	2230,-	2766,-
Preisgruppe J	2053,-	2156,-	2357,-	2974,-
Preisgruppe T	2320,-	2408,-	2947,-	3469,-

### Aufpreise

Holzfuß Eiche	61,-	61,-	61,-	61,-
Kufe	61,-	61,-	61,-	61,-









# Modell: TIMELESS



## Hocker mit festen Sitzkissen Soft

**Achtung: Für den Sitzkomfort SuperSoft berechnen wir einen Mehrpreis von 5% auf jedes einzelne Element!**

Maße (ca. cm) Höhe 77/83/80/86 Tiefe 97 Sitzhöhe 42/45 Sitztiefe 0 55 Sitztiefe 1 60				
Art.-Nr.	7820	7853		
Maße	70 x 70 cm	110 x 70 cm		
	Hocker quadratisch medium	Hockerbank		
<b>Preise in EUR</b>	Nur mit festen Sitzkissen!	Nur mit festen Sitzkissen!		
<b>Preisgruppe 6</b>	<b>417,-</b>	<b>441,-</b>		
<b>Preisgruppe 8</b>	<b>441,-</b>	<b>473,-</b>		
<b>Preisgruppe 10</b>	<b>473,-</b>	<b>505,-</b>		
<b>Preisgruppe 12</b>	<b>502,-</b>	<b>534,-</b>		
<b>Preisgruppe D</b>	<b>593,-</b>	<b>622,-</b>		
<b>Preisgruppe H</b>	<b>622,-</b>	<b>654,-</b>		
<b>Vicenza</b>	<b>632,-</b>	<b>676,-</b>		
<b>Preisgruppe J</b>	<b>657,-</b>	<b>730,-</b>		
<b>Preisgruppe T</b>	<b>730,-</b>	<b>843,-</b>		





### Aufpreise

<b>Holzfuß Eiche</b>	<b>61,-</b>	<b>61,-</b>		
<b>Kufe</b>	<b>123,-</b>	<b>123,-</b>		

**Modell: TIMELESS**



**Zubehör**





Maße (ca. cm) Höhe 77/83/80/86 Tiefe 97 Sitzhöhe 42/45 Sitztiefe 0 55 Sitztiefe 1 60				
Art.-Nr.	7890	7732	9570	9477
Maße	50 x 15 cm	65 x 15 cm	50 x 25 cm	65 x 25 cm
	Kopfstütze	Kopfstütze groß	Kopfstütze XL	Kopfstütze groß XL
<b>Preise in EUR</b>	variabel einsteckbar	variabel einsteckbar	variabel einsteckbar	variabel einsteckbar
<b>Preisgruppe 10</b>	<b>135,-</b>	<b>169,-</b>	<b>206,-</b>	<b>235,-</b>
<b>Preisgruppe D</b>	<b>176,-</b>	<b>206,-</b>	<b>235,-</b>	<b>265,-</b>
<b>Preisgruppe H</b>	<b>196,-</b>	<b>225,-</b>	<b>250,-</b>	<b>287,-</b>
<b>Preisgruppe 8</b>	<b>118,-</b>	<b>145,-</b>	<b>176,-</b>	<b>206,-</b>
<b>Preisgruppe 6</b>	<b>118,-</b>	<b>145,-</b>	<b>176,-</b>	<b>206,-</b>
<b>Vicenza</b>	<b>198,-</b>	<b>228,-</b>	<b>252,-</b>	<b>289,-</b>
<b>Preisgruppe J</b>	<b>201,-</b>	<b>230,-</b>	<b>257,-</b>	<b>292,-</b>
<b>Preisgruppe T</b>	<b>238,-</b>	<b>267,-</b>	<b>296,-</b>	<b>323,-</b>
<b>Preisgruppe 12</b>	<b>142,-</b>	<b>179,-</b>	<b>218,-</b>	<b>250,-</b>



# Modell: TIMELESS



## Zubehör

Maße (ca. cm) Höhe 77/83/80/86 Tiefe 97 Sitzhöhe 42/45 Sitztiefe 0 55 Sitztiefe 1 60				
Art.-Nr.	7804	7805	7806	7809
Maße	40 x 40 cm	50 x 50 cm	60 x 60 cm	50 x 40 cm
	Spitzkissen	Spitzkissen	Spitzkissen	Armlehnenkissen
Preise in EUR				
Preisgruppe 10	110,-	125,-	142,-	110,-
Preisgruppe D	140,-	159,-	181,-	142,-
Preisgruppe H	159,-	181,-	201,-	172,-
Preisgruppe 8	86,-	110,-	127,-	98,-
Preisgruppe 6	86,-	110,-	127,-	98,-
Vicenza	164,-	184,-	203,-	174,-
Preisgruppe J	172,-	191,-	206,-	179,-
Preisgruppe T	198,-	213,-	233,-	213,-
Preisgruppe 12	123,-	137,-	154,-	123,-

## Goldenes M & Emissionslabel

### Sie sind anspruchsvoll? Gut so - Wir sind es auch!

Daher legen wir großen Wert auf Haltbarkeit, Materialgüte, Langlebigkeit, Sicherheit und Gesundheitsverträglichkeit!

Weil unsere Möbel den hohen Ansprüchen der Gütegemeinschaft Möbel e.V. gerecht werden ist unser gesamtes Sortiment mit dem Gütezeichen „Goldenes M“ und der höchstmöglichen Emissionsklasse A ausgezeichnet



### Gütezeichen „Goldenes M“

Fast 50 Jahre Forschung, Laborprüfungen, Praxistests, Vergleiche und wissenschaftlicher Austausch stecken hinter dem RAL Gütezeichen „Goldenes M“.

- Geprüfte Qualität nach Güte- und Prüfbestimmungen RAL-GZ 430
- Garantierte Sicherheit durch aufwendige Labor- und Funktionsprüfungen
- Gesundes Wohnen durch strenge Grenzwerte für Schadstoffe - zum Teil strenger als der Gesetzgeber vorschreibt, die in unabhängigen Prüflaboren festgelegt wurden

**Das „Goldene M“ bedeutet für den Möbelkäufer: Dies ist Qualität, auf die Sie sich verlassen können.**

### Emissionslabel

Ein Expertenkreis der Deutschen Gütegemeinschaft Möbel e.V. hat in Zusammenarbeit mit führenden Prüfinstituten wie dem TÜV Rheinland, der LGA Nürnberg und dem ECO-Institut ein Emissionslabel für Möbel entwickelt.

- Das Label gibt dem Verbraucher Informationen zur Schadstoffemission und soll ihn vor gesundheitlichen Beeinträchtigungen schützen
- Das gesamte Sortiment ist nach diesen Richtlinien klassifiziert
- Der Nachweis der Klassifizierungen erfolgt aufgrund der Einhaltung der Vergabegrundlage mit entsprechenden Schadstoffprüfungen von neutralen Prüfinstituten auf Basis der Anforderungen nach RAL-GZ 430 oder derer des Blauen Engels.

**Unsere Produkte erfüllen die höchstmögliche Emissionsklasse „A“, was uns ein ruhiges Gewissen und Ihnen höchstmögliche Sicherheit in Bezug auf die Emissionswerte Ihres Polstermöbels bietet.**

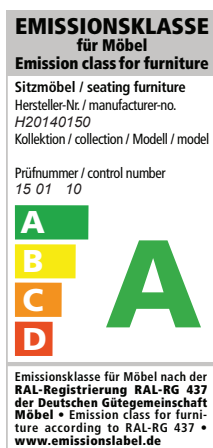

## Blauer Engel und Longlife

### Sie sind anspruchsvoll? Gut so - Wir sind es auch!

Gerade in dem Bereich Leder ist uns ein verantwortungsbewusster Umgang mit Umwelt und Gesundheit sehr wichtig. Unsere Leder sind mit dem „Blauen Engel“ ausgezeichnet, da wir gezielt gesundheitlich unbedenkliche Polsterleder für unsere Möbel auswählen.

Damit unsere Kunden lange Freude an Ihrer Ledergarnitur haben, bieten wir nun die Möglichkeit bis zu 4 Wochen nach dem Kauf des Möbels einen zusätzlichen 5-Jahres-LONGLIFE-Service abzuschließen.



[www.blauer-engel.de/uz148](http://www.blauer-engel.de/uz148)

#### Blauer Engel - Umweltfreundliche Polsterleder

Der Blaue Engel für emissionsarme Polsterleder signalisiert, dass bei den ausgezeichneten Ledern die Umwelt- und Gesundheitsbelastungen von der Produktion über die gesamte Nutzungsdauer, bis hin zur Verwertung und Entsorgung minimiert sind.

Folgende Lederqualitäten sind mit dem Blauen Engel ausgezeichnet:

Cento  
Dickleder Torero  
Life-Line



**Der Blaue-Engel ist das weltweit erfolgreichste Umweltzeichen mit einer Markenbekanntheit von 92%!**

#### 5-Jahres-LONGLIFE-Service.

Mit den richtigen Reinigungs- und Pflegemitteln erhalten Sie den Wert Ihres Polstermöbels und haben lange Freude daran. Als Teil dieses 5-Jahres-LONGLIFE-Service erhalten Sie eine professionelle, telefonische Beratung, gratis Spezialprodukte und einen kostenlosen Support.

Dieser Service kann für folgende Lederqualitäten abgeschlossen werden:

Cento  
Dickleder Torero  
Mercury  
Vicenza

Longlife  
by 3C Care



**Der 5-Jahres-LONGLIFE-Service bietet Sicherheit für ein Polsterleder, dass besonders langlebig und einfach zu pflegen ist!**

Weitere Informationen finden Sie unter [www.3c-care.de](http://www.3c-care.de)

## OEKO-TEX® STANDARD 100 + klimaneutraler Hersteller

### Was ist OEKO-TEX® ?

Zahlreiche unserer Stoffe und Polstermaterialien sind mit dem STANDARD 100 by OEKO-TEX® Label ausgezeichnet. Ist ein textiler Artikel mit diesem Label ausgezeichnet, können Sie sich darauf verlassen, dass dieser Stoff bzw. das Polstermaterial auf Schadstoffe geprüft wurde und der Artikel somit gesundheitlich unbedenklich ist.

**Die Angabe welche unserer Bezugstoffe zertifiziert sind und weitere hilfreiche Informationen finden Sie auf unserer Homepage unter <https://www.candy-polstermoebel.de/bezuege/stoffe/>**

Die Auszeichnung bietet Ihnen folgende Vorteile:



(Beispiellabel)

- STANDARD 100 by OEKO-TEX® gehört zu den weltweit bekanntesten Labels für schadstoffgeprüfte Textilien. Es steht für Kundenvertrauen und hohe Produktsicherheit.
- Die Prüfung wird von unabhängigen OEKO-TEX® Instituten auf der Grundlage eines umfangreichen OEKO-TEX® Kriterienkataloges durchgeführt.
- Sie berücksichtigen im Prüfverfahren zahlreiche sowohl reglementierte wie nicht-reglementierte Substanzen, die der menschlichen Gesundheit schaden könnten.
- Vielfach gehen die gesetzten Grenzwerte für den STANDARD 100 über nationale und internationale Vorgaben hinaus.
- Der Kriterienkatalog wird mindestens einmal jährlich aktualisiert und um neue wissenschaftliche Erkenntnisse oder gesetzliche Vorgaben erweitert.



### Wir sind ein klimaneutraler Möbelhersteller (bilanziell und durch CO<sub>2</sub>-Zertifikate)

Wir können mit Stolz sagen, dass wir von der DGM als klimaneutraler Hersteller ausgezeichnet wurden. Unser Handeln orientiert sich stets am ressourcenschonenden Umgang, um so die Lebensgrundlagen von Menschen, Tieren und Pflanzen zu schützen und zu erhalten. Bei 3C ist Nachhaltigkeit nicht nur ein Werbeversprechen - die Entwicklung nachhaltiger Produkte ist für uns eine Selbstverständlichkeit.

**Modell: TIMELESS**



**EU Richtlinien**

---

**WEEE-Reg.-Nr. DE 22661937**

Informationspflichten gemäß §18 Abs. 2 Elektro- und Elektronikgerätegesetz:

<https://www.bmu.de/themen/wasser-abfall-boden/abfallwirtschaft/statistiken/elektro-und-elektronikaltgeraete/>

**SCHÖNER  
WOHNEN**  
KOLLEKTION

FÜR IHR ZUHAUSE.  
VON EUROPAS  
GRÖSSTEM  
WOHNMAGAZIN.

**SCHÖNER  
WOHNEN**

**Anschrift der Verwaltung:**

Candy Polstermöbel GmbH  
Am Jägerheim 1c  
33378 Rheda-Wiedenbrück  
Deutschland  
Telefon + 49 52 42 / 93 09 - 300  
Fax + 49 52 42 / 93 09 - 309  
info@candy-polstermoebel.de  
www.candy-polstermoebel.de

® Lizenz der Marke SCHÖNER WOHNEN  
durch Gruner + Jahr Deutschland GmbH  
– Alle Rechte vorbehalten –