



Frontdekore



Nr. 777 Cosmos Grey matt



Nr. 793 Edelweiß matt



Nr. 891 Quarzgrau matt



Nr. 893 Titangrau matt



Nr. 722 Polarweiß hgl.



Nr. 670 Halifax Eiche



Nr. 750 Cardiff Eiche



Nr. 751 Cuneo Eiche Braun



Nr. 771 Cuneo Eiche Natural



Nr. 785 Eiche Natur
Nachbildung

F Folierte Front

M Melaminharzbeschichtete Front mit ABS-Kante

Korpuseitendekore

* Hochglanz Korpus gegen Aufpreis



Nr. 177
Cosmos Grey
matt

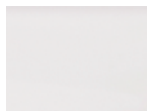

Nr. 111
Weiß matt



Nr. 191
Quarzgrau matt



Nr. 193
Titangrau matt

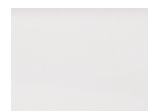

*Nr. 161
Weiß hgl.



Nr. 170
Halifax Eiche



Nr. 150
Cardiff Eiche



Nr. 151
Cuneo Eiche
Braun



Nr. 171
Cuneo Eiche
Natural



Nr. 185
Eiche Natur
Nachbildung

Waschtischplatten- und Abdeckplattendekore

* Hochglanz Platte gegen Aufpreis



Nr. 177 Cosmos Grey matt



Nr. 111 Weiß matt



Nr. 191 Quarzgrau matt



Nr. 193 Titangrau matt



*Nr. 161 Weiß hgl.



Nr. 170 Halifax Eiche



Nr. 150 Cardiff Eiche



Nr. 151 Cuneo Eiche Braun



Nr. 171 Cuneo Eiche Natural



Nr. 185 Eiche Natur
Nachbildung

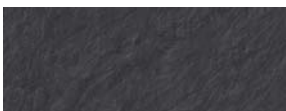

Nr. 143 Schieferoptik



Nr. 174 Hunton Eiche

Akzentfarben Einschubregal



Nr. 501
Weiß matt lackiert



Nr. 547
Schwarz matt lackiert

Waschtischfarben

Keramik - Aufsatzwaschtische



Squared
Nr. 1 weiß
in 2 Breiten möglich



Squared
Nr. 43 Carbone
in 2 Breiten möglich

Griffvarianten

Griffprofil in Korpusdekor - auch bei der Variante mit Stangengriff



grifflos



Nr. 289 Stangengriff
chrom



Nr. 359 Stangengriff
schwarz matt

Technik







Auszüge und Schubkästen

Nr. 554
Premium-Technik mit Dämpfung

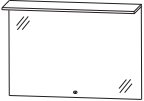
Türen mit integriertem Dämpfungssystem

Barcelona - Typenliste

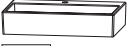
Ident Nummern - keine Preise

Tiefenangabe entspricht der Korpusstärke	Tiefe in mm	Breite in mm	Höhe in mm	Artikelnummer	Anschlag	Aufpreis Hoch- glanz Korpus
<h2>Flächenspiegel</h2>   <p>Flächenspiegel 1 LED-Flächenleuchte mit Sensor für Emotion-Beleuchtung 1 LED-Converter inkl. LED-Waschplatzbeleuchtung Dieses Produkt enthält eine Lichtquelle der Energieeffizienzklasse: F</p> <p>800 mm breit 23,3 Watt / 2190 Lumen / 2700 - 6500 Kelvin</p> <p>1000 mm breit 29,5 Watt / 2773 Lumen / 2700 - 6500 Kelvin</p> <p>1200 mm breit 35,7 Watt / 3356 Lumen / 2700 - 6500 Kelvin</p> <p>1600 mm breit 48,1 Watt / 4521 Lumen / 2700 - 6500 Kelvin</p>				<p>F S B 4 1 8 0 0 1</p> <p>F S B 4 1 1 0 0 1</p> <p>F S B 4 1 1 2 0 1</p> <p>F S B 4 1 1 6 0 1</p>		
<h2>Keramik - Aufsatzwaschtische</h2>   <p>Keramik-Aufsatzwaschtisch Squared inkl. Permanentablauf mit Hahnlochbohrung</p> <p>Keramik - Aufsatzwaschtisch weiß</p> <p>Keramik - Aufsatzwaschtisch Carbone matt</p> <p>passender Waschtischplattenausschnitt</p> <p>Optionales Zubehör: CLOU Ab- und Überlaufsystem</p>	<p>450</p> <p>450</p>	<p>500</p> <p>500</p>	<p>125</p> <p>125</p>	<p>W T M 4 8 0 5 1</p> <p>W T M 4 8 0 5 4 3</p> <p>A U S 4 8 0 5 2 8</p> <p>P Z 1 1 0 9 1</p>		
  <p>Keramik-Aufsatzwaschtisch Squared inkl. Permanentablauf mit Hahnlochbohrung</p> <p>Keramik - Aufsatzwaschtisch weiß</p> <p>Keramik - Aufsatzwaschtisch Carbone matt</p> <p>passender Waschtischplattenausschnitt</p> <p>Optionales Zubehör: CLOU Ab- und Überlaufsystem</p>	<p>450</p> <p>450</p>	<p>620</p> <p>620</p>	<p>125</p> <p>125</p>	<p>W T M 4 8 0 6 1</p> <p>W T M 4 8 0 6 4 3</p> <p>A U S 4 8 0 5 2 8</p> <p>P Z 1 1 0 9 1</p>		

Die Angabe des Waschtisch-Herstellers entnehmen Sie bitte der Übersicht, die Sie am Anfang des Verkaufshandbuches finden.

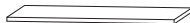
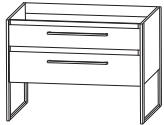

Barcelona - Typenliste

Ident Nummern - keine Preise

Tiefenangabe entspricht der Korpus-tiefe	Tiefe in mm	Breite in mm	Höhe in mm	Artikelnummer	Anschlag	Aufpreis Hochglanz Korpus
Waschtischplatten						
 <p>Waschtischplatte mit ABS-Kante bei Verwendung der Seitenaufdopplungen ist die Platte 40 mm breiter</p> <p>Bitte beachten Sie den Aufpreis für die Waschtischausschnitte.</p> <p>806 mm breit</p> <p>846 mm breit für Seitenaufdopplungen</p> <p>1006 mm breit</p> <p>1046 mm breit für Seitenaufdopplungen</p> <p>1206 mm breit</p> <p>1246 mm breit für Seitenaufdopplungen</p> <p>1606 mm breit</p> <p>1646 mm breit für Seitenaufdopplungen</p>						
	495	806	28	A P 5 0 8 0 6 6		
	495	846	28	A P 5 0 8 4 6 6		
	495	1006	28	A P 5 0 1 0 6 6		
	495	1046	28	A P 5 1 0 4 6 6		
	495	1206	28	A P 5 0 1 2 6 6		
	495	1246	28	A P 5 1 2 4 6 6		
	495	1606	28	A P 5 0 1 6 6 6		
	495	1646	28	A P 5 1 6 4 6 6		
Waschtischunterschranke mit Metallfußgestell						
 <p>Waschtischunterschrank 1 Metallschubkasten mit Einzugsdämpfung und Siphonausschnitt 1 Metallauszug mit Einzugsdämpfung inkl. Reling Metallschubkasten und Metallauszug inkl. Anti-Rutschmatte 2 Seitenaufdopplungen in Korpusdekor mit Metallfußgestell in schwarz matt</p> <p>Abb. mit Griffen</p> <p>838 mm breit</p> <p>1038 mm breit</p> <p>1238 mm breit</p> <p>Optionales Zubehör: Raumsparsiphon DN 40 Raumsparsiphon DN 32</p>						
	489	838	775	W U A S W 8 0 0 1		
	489	1038	775	W U A S W 1 0 0 1		
	489	1238	775	W U A S W 1 2 0 1		
				P Z 1 3 6 7 P Z 1 4 2 3		

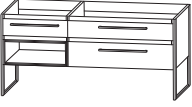

Barcelona - Typenliste

Ident Nummern - keine Preise

Tiefenangabe entspricht der Korpus-tiefe	Tiefe in mm	Breite in mm	Höhe in mm	Artikelnummer	Anschlag	Aufpreis Hochglanz Korpus
<h2>Waschtischunterschranke mit Metallfußgestell</h2>  <p>Abb. = links Ablage links Abb. mit Griffen</p> <p>Waschtischunterschrank 1 Waschtischunterschrank 1000 mm breit 1 Metallschubkasten mit Einzugsdämpfung und Siphonausschnitt 1 Metallauszug mit Einzugsdämpfung inkl. Reling 1 Unterschrank 600 mm breit 1 Metallschubkasten mit Einzugsdämpfung Metallschubkästen und Metallauszüge inkl. Anti-Rutschmatte 1 Einschubregal bitte Akzentfarbe für das Einschubregal angeben Nr. 501 weiß matt lackiert Nr. 547 schwarz matt lackiert 2 Seitenaufdopplungen in Korpusdekor mit Metallfußgestell in schwarz matt</p> <p>Optionales Zubehör: Raumparsiphon DN 40 Raumparsiphon DN 32</p>	489	1638	775	WUASW1601 PZ 1 3 6 7 PZ 1 4 2 3	L/R	
<h2>Waschtischunterschranke mit Metallprofil</h2>  <p>Abb. mit Griffen</p> <p>Waschtischunterschrank 1 Metallschubkasten mit Einzugsdämpfung und Siphonausschnitt 1 Metallauszug mit Einzugsdämpfung inkl. Reling Metallschubkasten und Metallauszug inkl. Anti-Rutschmatte 2 Seitenaufdopplungen in Korpusdekor mit Metallprofil in schwarz matt</p> <p>838 mm breit</p> <p>1038 mm breit</p> <p>1238 mm breit</p> <p>Optionales Zubehör: Raumparsiphon DN 40 Raumparsiphon DN 32</p>	489	838	480	WUASW8003 WUASW1003 WUASW1203 PZ 1 3 6 7 PZ 1 4 2 3		

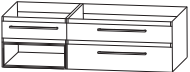

Barcelona - Typenliste

Ident Nummern - keine Preise

	Tiefe in mm	Breite in mm	Höhe in mm	Artikelnummer	Anschlag	Aufpreis Hoch- glanz Korpus
Tiefenangabe entspricht der Korpus-tiefe						
Waschtischunterschranke mit Metallprofil						
 <p>Abb. = links Ablage links Abb. mit Griffen</p> <p>Waschtischunterschrank 1 Waschtischunterschrank 1000 mm breit 1 Metallschubkasten mit Einzugsdämpfung und Siphonausschnitt 1 Metallauszug mit Einzugsdämpfung inkl. Reling 1 Unterschrank 600 mm breit 1 Metallschubkasten mit Einzugsdämpfung Metallschubkästen und Metallauszüge inkl. Anti-Rutschmatte 1 Einschubregal bitte Akzentfarbe für das Einschubregal angeben Nr. 501 weiß matt lackiert Nr. 547 schwarz matt lackiert 2 Seitenaufdopplungen in Korpusdekor mit Metallprofil in schwarz matt</p> <p>Optionales Zubehör: Raumparsiphon DN 40 Raumparsiphon DN 32</p>	489	1638	480	W U A S W 1 6 0 3 P Z 1 3 6 7 P Z 1 4 2 3	L/R	
Waschtischunterschranke						
 <p>Abb. mit Griffen</p> <p>Waschtischunterschrank 1 Metallschubkasten mit Einzugsdämpfung und Siphonausschnitt 1 Metallauszug mit Einzugsdämpfung inkl. Reling Metallschubkasten und Metallauszug inkl. Anti-Rutschmatte</p> <p>800 mm breit</p> <p>1000 mm breit</p> <p>1200 mm breit</p> <p>Optionales Zubehör: Raumparsiphon DN 40 Raumparsiphon DN 32</p>				W U A 3 4 8 0 T G W U A 3 4 1 0 T G W U A 3 4 1 2 T G P Z 1 3 6 7 P Z 1 4 2 3		
 <p>Abb. = links Ablage links Abb. mit Griffen</p> <p>Waschtischunterschrank 1 Waschtischunterschrank 1000 mm breit 1 Metallschubkasten mit Einzugsdämpfung und Siphonausschnitt 1 Metallauszug mit Einzugsdämpfung inkl. Reling 1 Unterschrank 600 mm breit 1 Metallschubkasten mit Einzugsdämpfung Metallschubkästen und Metallauszüge inkl. Anti-Rutschmatte 1 Einschubregal bitte Akzentfarbe für das Einschubregal angeben Nr. 501 weiß matt lackiert Nr. 547 schwarz matt lackiert</p> <p>Optionales Zubehör: Raumparsiphon DN 40 Raumparsiphon DN 32</p>	470	1600	480	W U A S W 1 6 0 2 P Z 1 3 6 7 P Z 1 4 2 3	L/R	

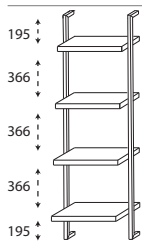
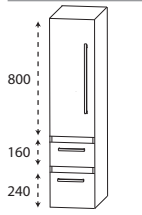
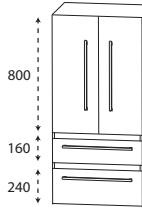

Barcelona - Typenliste

Ident Nummern - keine Preise

Tiefenangabe entspricht der Korpus­tiefe	Tiefe in mm	Breite in mm	Höhe in mm	Artikelnummer	Anschlag	Aufpreis Hoch- glanz Korpus
<h2>System - Regal</h2>  <p>System - Regal Metallgestell in schwarz matt 4 feste Holz­fachböden Tiefe: 200 mm, 240 mm, 280 mm, 320 mm breitenvariabel Breite von Außenkante Gestell bis Außenkante Gestell</p>	320	300-600	1600	RGM 1 6 0 V 0 1		
<h2>Mittelschränke</h2> <h3>Ablageplatte bitte separat bestellen</h3>  <p>Mittelschrank 1 Tür 2 Glasfachböden (o.) 1 Metallschubkasten mit Einzugsdämpfung 1 Metallauszug mit Einzugsdämpfung</p> <p>Abb. mit Griffen</p>	300	300	1280	MNA 8 5 3 0 T G	L/R	
 <p>Mittelschrank 2 Türen 2 Glasfachböden (o.) 1 Metallschubkasten mit Einzugsdämpfung 1 Metallauszug mit Einzugsdämpfung</p> <p>Abb. mit Griffen</p>	300	600	1280	MNA 8 5 6 0 T G		
 <p>Metallfußgestell für Mittelschränke in schwarz matt mit 1 Korpusblende</p> <p>Preis je Stück</p>	319	19	1575	SDH 3 2 1 2 0 1		
 <p>Metallprofil für Mittelschränke in schwarz matt mit 1 Korpusblende</p> <p>Preis je Stück</p>	319	19	1280	SDH 3 2 1 2 0 2		



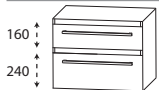

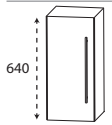
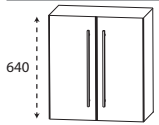
Barcelona - Typenliste

Ident Nummern - keine Preise

Tiefenangabe entspricht der Korpus­tiefe		Tiefe in mm	Breite in mm	Höhe in mm	Artikelnummer	Anschlag	Aufpreis Hoch- glanz Korpus
Unterschränke Ablageplatte bitte separat bestellen							
 <p>Abb. mit Griffen</p>	Unterschrank 1 Metallschubkasten mit Einzugsdämpfung 1 Metallauszug mit Einzugsdämpfung	300	300	480	U N A 3 4 3 0 T G		
			300	400	480	U N A 3 4 4 0 T G	
 <p>Abb. mit Griffen</p>	Unterschrank 1 Metallschubkasten mit Einzugsdämpfung 1 Metallauszug mit Einzugsdämpfung	300	600	480	U N A 3 4 6 0 T G		
	Metallfußgestell für Unterschränke in schwarz matt mit 1 Korpusblende Preis je Stück	319	19	775	S D H 3 2 7 8 0 1		
	Metallprofil für Unterschränke in schwarz matt mit 1 Korpusblende Preis je Stück	319	19	480	S D H 3 2 4 8 0 2		
Oberschränke							
 <p>Abb. mit Griff</p>	Oberschrank 1 Tür 1 Glasfachboden	150	300	640	O G A 4 1 3 0 T G	L/R	
			150	400	640	O G A 4 1 4 0 T G	L/R
 <p>Abb. mit Griffen</p>	Oberschrank 2 Türen 1 Glasfachboden	150	600	640	O G A 4 1 6 0 T G		



Barcelona - Typenliste

Ident Nummern - keine Preise

Tiefenangabe entspricht der Korpus-tiefe	Tiefe in mm	Breite in mm	Höhe in mm	Artikelnummer	Anschlag	Aufpreis Hochglanz Korpus
Ablageplatten						
	Ablageplatten für Mittelschränke und Unterschränke mit ABS-Kante					
	bei Verwendung der Seitenaufdopplungen ist die Platte 40 mm breiter					
	302 mm breit	330	302	28	APN333066	
	342 mm breit mit Seitenaufdopplungen	330	342	28	APN33466	
	402 mm breit	330	402	28	APN334066	
	442 mm breit mit Seitenaufdopplungen	330	442	28	APN334466	
	602 mm breit	330	602	28	APN336066	
	642 mm breit mit Seitenaufdopplungen	330	642	28	APN336466	
Regale						
	Funktionsregal 1 Ablagefach Ecken auf Gehrung geschnitten senkrechte oder waagerechte Montage möglich					
	Bitte Farbvariante angeben: Nr. 501 weiß matt lackiert Nr. 547 schwarz matt lackiert					
	Funktionsregal 2 Ablagefächer Ecken auf Gehrung geschnitten senkrechte oder waagerechte Montage möglich					
	Bitte Farbvariante angeben: Nr. 501 weiß matt lackiert Nr. 547 schwarz matt lackiert					
	Funktionsregal 3 Ablagefächer Ecken auf Gehrung geschnitten senkrechte oder waagerechte Montage möglich					
	Bitte Farbvariante angeben: Nr. 501 weiß matt lackiert Nr. 547 schwarz matt lackiert					



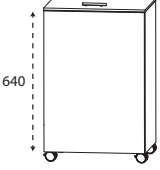
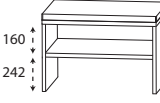
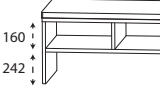

Barcelona - Typenliste

Ident Nummern - keine Preise

Tiefenangabe entspricht der Korpus­tiefe	Tiefe in mm	Breite in mm	Höhe in mm	Artikelnummer	Anschlag	Aufpreis Hochglanz Korpus
<h2>Wäscherolli</h2>  <p>Wäscherolli 1 Klappdeckel, inkl. Dämpfung 1 herausnehmbarer Wäschesack, waschbar 4 Rollen (2 feststellbar) Farbvariante entspricht der Korpusfarbe</p> <p>Höhenangabe inkl. Rollen (100 mm)</p>	470	470	756	WRS 4 0 4 7		
<h2>Sitzbänke</h2>  <p>Sitzbank 1 Ablagefach 1 Sitzkissen aus Kunstleder Farbvariante entspricht der Korpusfarbe</p> <p>Sitzkissen in creme-weiß</p> <p>Sitzkissen in schwarz</p>	450	600	508	SET BANK 6 W		
 <p>Sitzbank 2 Ablagefächer 1 Sitzkissen aus Kunstleder Farbvariante entspricht der Korpusfarbe</p> <p>Sitzkissen in creme-weiß</p> <p>Sitzkissen in schwarz</p>	450	900	508	SET BANK 9 W		
<h2>Ablageboarde</h2>  <p>Glas - Ablageboard</p> <p>400 mm breit inkl. 2 Metallhalter</p> <p>600 mm breit inkl. 2 Metallhalter</p> <p>800 mm breit inkl. 2 Metallhalter</p> <p>1000 mm breit inkl. 3 Metallhalter</p> <p>1200 mm breit inkl. 3 Metallhalter</p>	130	400	8	ABG 1 3 4 0 0 8		







Barcelona - Typenliste

Ident Nummern - keine Preise

Tiefenangabe entspricht der Korpusstiefe	Tiefe in mm	Breite in mm	Höhe in mm	Artikelnummer	Anschlag	Aufpreis Hoch- glanz Korpus
<h2>Ablageboarde</h2>  <p>Steckboarde rundum mit ABS-Dickkante</p> <p>300 mm breit inkl. 2 Steckboardträger</p> <p>400 mm breit inkl. 2 Steckboardträger</p> <p>600 mm breit inkl. 2 Steckboardträger</p> <p>800 mm breit inkl. 3 Steckboardträger</p> <p>1000 mm breit inkl. 3 Steckboardträger</p> <p>1200 mm breit inkl. 3 Steckboardträger</p> <p>1600 mm breit inkl. 4 Steckboardträger</p>	150	300	28	S B G 6 0 3 0		
	150	400	28	S B G 6 0 4 0		
	150	600	28	S B G 6 0 6 0		
	150	800	28	S B G 6 0 8 0		
	150	1000	28	S B G 6 0 1 0		
	150	1200	28	S B G 6 0 1 2		
	150	1600	28	S B G 6 0 1 6		
<h2>Zubehör</h2>						
 <p>Handtuchhalter chrom einarmig schwenkbar zur Montage an der Wand oder am Korpus</p> <p>Korpusstiefe und -höhe beachten!</p>	420	30	46	P Z 1 1 4 7 1		
 <p>Handtuchhalter schwarz matt einarmig schwenkbar zur Montage an der Wand oder am Korpus</p> <p>Korpusstiefe und -höhe beachten!</p>	420	30	46	P Z 1 1 4 7 2		
 <p>Handtuchhalter einarmig ausziehbar chrom zur Montage an der Wand</p>	567	44	44	P Z 1 1 3 7 1		
 <p>Handtuchhalter zweiarmig ausziehbar chrom zur Montage an der Wand</p>	562	87	47	P Z 1 1 3 7 2		

Barcelona - Typenliste

Ident Nummern - keine Preise

Tiefenangabe entspricht der Korpus-tiefe		Tiefe in mm	Breite in mm	Höhe in mm	Artikelnummer	Anschlag	Aufpreis Hoch- glanz Korpus
Zubehör							
	Handtuchhalter einarmig nach vorne geöffnet zur Montage am Korpus Korpus-tiefe und -höhe beachten!						
	chrom	390	55	30	P Z 1 1 2 8 1 1		
	schwarz	390	55	30	P Z 1 1 2 8 1 2		
	Handtuchhalter zweiarmig nach vorne geöffnet zur Montage am Korpus Korpus-tiefe und -höhe beachten!						
	chrom	390	110	30	P Z 1 1 2 8 1		
	schwarz	390	110	30	P Z 1 1 2 8 2		
	Emotion-Beleuchtung Sensorschalter zum Dimmen und zur Farbwechselsteuerung von Kaltweiß zu Warmweiß				P Z 1 0 2 0 1		
	Planungsvorschlag Stauraumzubehör für den 800 mm breiten Waschtischunterschrank bestehend aus: 1x PZ 1245 24 - Aufteilungsrahmen, 2 Fächer 1x PZ 1245 24 - Aufteilungsrahmen, 2 Fächer 1x PZ 1245 02 - Organisationseinsatz, Schminktabellett 1x PZ 1245 03 - Organisationseinsatz, Kosmetikhalter				P Z 1 2 5 0 8 0		
Beispielbild							
	Planungsvorschlag Stauraumzubehör für den 1000 mm breiten Waschtischunterschrank bestehend aus: 1x PZ 1245 24 - Aufteilungsrahmen, 2 Fächer 1x PZ 1245 24 - Aufteilungsrahmen, 2 Fächer 1x PZ 1245 02 - Organisationseinsatz, Schminktabellett 1x PZ 1245 03 - Organisationseinsatz, Kosmetikhalter				P Z 1 2 5 0 1 0		
Beispielbild							
	Planungsvorschlag Stauraumzubehör für den 1200 mm breiten Waschtischunterschrank bestehend aus: 1x PZ 1245 39 - Aufteilungsrahmen, 3 Fächer 1x PZ 1245 39 - Aufteilungsrahmen, 3 Fächer 1x PZ 1245 02 - Organisationseinsatz, Schminktabellett 1x PZ 1245 03 - Organisationseinsatz, Kosmetikhalter				P Z 1 2 5 0 1 2		
Beispielbild							
	Aufteilungsrahmen 1 Fach Stauraumzubehör für den Waschtischunterschrank kombinierbar mit PZ 1245 02, PZ 1245 03, PZ 1245 04	341	158	43	P Z 1 2 4 5 1 6		





Barcelona - Typenliste

Ident Nummern - keine Preise

Tiefenangabe entspricht der Korpus-tiefe		Tiefe in mm	Breite in mm	Höhe in mm	Artikelnummer	Anschlag	Aufpreis Hoch- glanz Korpus
	Aufteilungsrahmen 2 Fächer Stauraumzubehör für den Waschtischunterschrank kombinierbar mit PZ 1245 02, PZ 1245 03, PZ 1245 04	341	241	43	P Z 1 2 4 5 2 4		
	Aufteilungsrahmen 3 Fächer Stauraumzubehör für den Waschtischunterschrank kombinierbar mit PZ 1245 02, PZ 1245 03, PZ 1245 04	341	390	43	P Z 1 2 4 5 3 9		
	Organisationseinsatz Schminkeblett Stauraumzubehör für den Waschtischunterschrank kombinierbar mit PZ 1245 16, PZ 1245 24, PZ 1245 39	270	144	43	P Z 1 2 4 5 0 2		
	Organisationseinsatz Kosmetikhalter Stauraumzubehör für den Waschtischunterschrank kombinierbar mit PZ 1245 16, PZ 1245 24, PZ 1245 39	140	73	41	P Z 1 2 4 5 0 3		
	Organisationseinsatz 1 Behälter Stauraumzubehör für den Waschtischunterschrank kombinierbar mit PZ 1245 16, PZ 1245 24, PZ 1245 39	114	90	66	P Z 1 2 4 5 0 4		
	Organisationseinsatz 3 Behälter Stauraumzubehör für den Waschtischunterschrank	341	145	73	P Z 1 2 4 5 0 1		
	Organisationseinsatz Kosmetiktücher-Box Stauraumzubehör für den Waschtischunterschrank nur für den unteren Auszug geeignet	288	157	91	P Z 1 2 4 5 0 5		





Barcelona - Typenliste

Ident Nummern - keine Preise

Tiefenangabe entspricht der Korpus­tiefe	Tiefe in mm	Breite in mm	Höhe in mm	Artikelnummer	Anschlag		Aufpreis Hoch- glanz Korpus
Zubehör  <p>Schubkastenset für Metallschubkästen bestehend aus: - 1 alufarbiger Kunststoffeinsatz für 30 cm breite Schränke für 40 cm breite Schränke</p>				P Z 1 2 2 5 3 0 P Z 1 2 2 5 4 0			
 <p>CLOU Ab- und Überlaufsystem inkl. Ventilabdeckung chrom für Armaturen mit Exzenterstange</p>				P Z 1 1 0 9 1			
 <p>Ventilabdeckung zu Clou-System chrom weiß</p>				P Z 1 4 2 4 P Z 1 4 5 1 3			
 <p>Raumschaffer-Geruchsverschluss Ablauf aus Kunststoff, in weiß Nennweite: 40 mm</p>				P Z 1 3 6 7			
 <p>Raumschaffer-Geruchsverschluss Ablauf aus Kunststoff, in weiß Nennweite: 32 mm</p>				P Z 1 4 2 3			

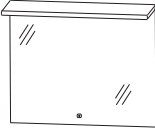
Barcelona - Planungsbeispiele

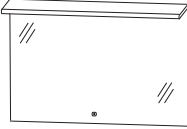
Ident Nummern - keine Preise

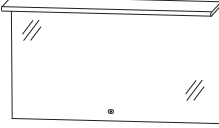
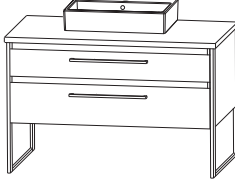
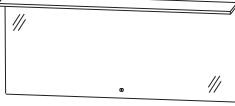
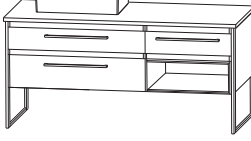
BAK-0180-1		 	800 mm breit	
1	Flächenspiegel			F S B 4 1 8 0 0 1
1	Waschtischplatte			A P 5 0 8 4 6 6
1	Passender Waschtischplattenausschnitt	A U S 1 1 0 2 2 8		
1	Keramik Waschtisch, weiß	W T M 4 8 0 6 1		
1	Waschtischunterschrank	W U A S W 8 0 0 1		
		Aufpreis Hochglanz Korpus Aufpreis Hochglanz Waschtischplatte		
BAK-0110-1		 	1000 mm breit	
1	Flächenspiegel			F S B 4 1 1 0 0 1
1	Waschtischplatte			A P 5 1 0 4 6 6
1	Passender Waschtischplattenausschnitt	A U S 1 1 0 2 2 8		
1	Keramik Waschtisch, weiß	W T M 4 8 0 6 1		
1	Waschtischunterschrank	W U A S W 1 0 0 1		
		Aufpreis Hochglanz Korpus Aufpreis Hochglanz Waschtischplatte		
BAK-0112-1		 	1200 mm breit	
1	Flächenspiegel			F S B 4 1 1 2 0 1
1	Waschtischplatte			A P 5 1 2 4 6 6
1	Passender Waschtischplattenausschnitt	A U S 1 1 0 2 2 8		
1	Keramik Waschtisch, weiß	W T M 4 8 0 6 1		
1	Waschtischunterschrank	W U A S W 1 2 0 1		
		Aufpreis Hochglanz Korpus Aufpreis Hochglanz Waschtischplatte		
BAK-0116-1		 	1600 mm breit Ablagefläche rechts	
1	Flächenspiegel			F S B 4 1 1 6 0 1
1	Waschtischplatte			A P 5 1 6 4 6 6
1	Passender Waschtischplattenausschnitt	A U S 1 1 0 2 2 8		
1	Keramik Waschtisch, weiß	W T M 4 8 0 6 1		
1	Waschtischunterschrank	W U A S W 1 6 0 1		
		Aufpreis Hochglanz Korpus Aufpreis Hochglanz Waschtischplatte		

Barcelona - Maßskizzen

WTM 4805 + APA 5080 66 + WUA 3480 TG

WTM 4805 + APA 5084 66 + WUA SW80

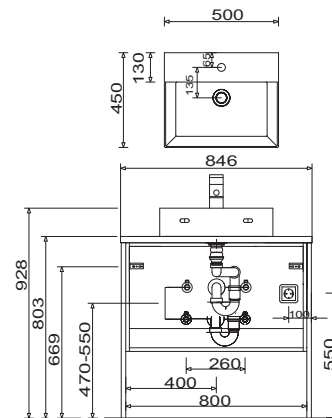
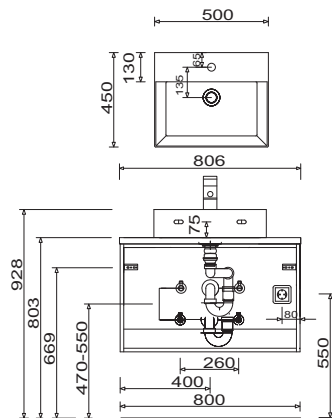

WTM 4806 + APA 5010 66 + WUA 3410 TG

WTM 4806 + APA 5104 66 + WUA SW10

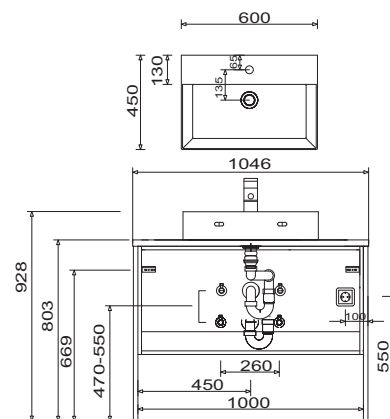
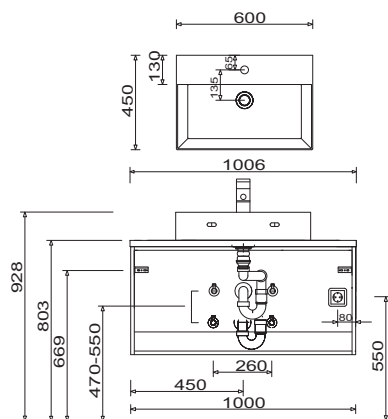

WTM 4806 + APA 5012 66 + WUA 3412 TG

WTM 4806 + APA 5124 66 + WUA SW12

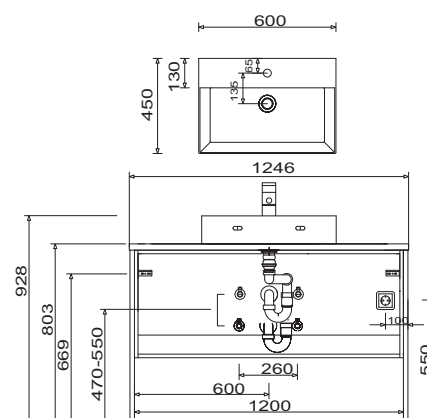
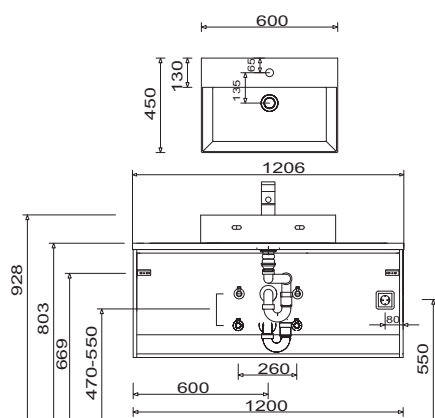

Toleranzen:

Die Maßtoleranzen (+/- 5mm) und Ebenheitstoleranzen (DIN 18202) unterliegen den üblichen materialspezifischen Toleranzen für Baustoffe, anlehnd an die DIN 18202.

Barcelona - Maßskizzen

WTM 4806 + APA 5016 66 + WUA SW16 02 L

WTM 4806 + APA 5164 66 + WUA SW16 01/03 L

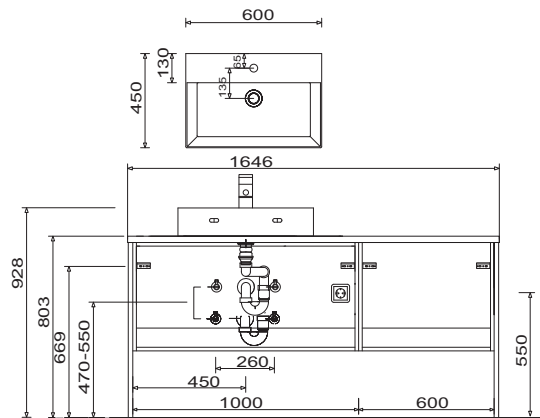
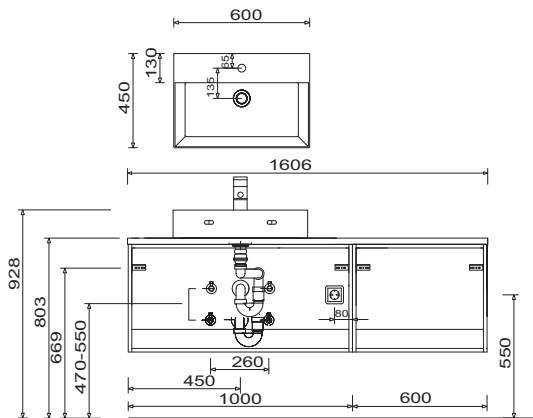

WTM 4806 + APA 5016 66 + WUA SW16 02 R

WTM 4806 + APA 5164 66 + WUA SW16 01/03 R

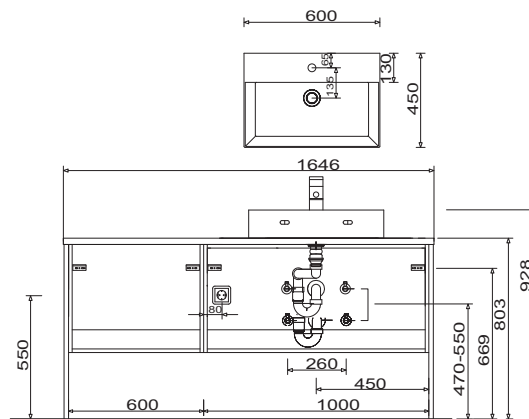
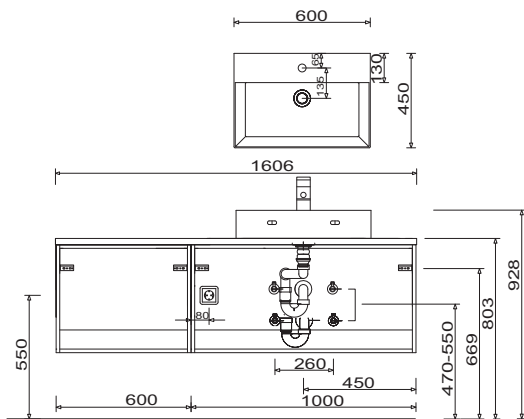

Elektroanschlüsse für Flächenspiegel

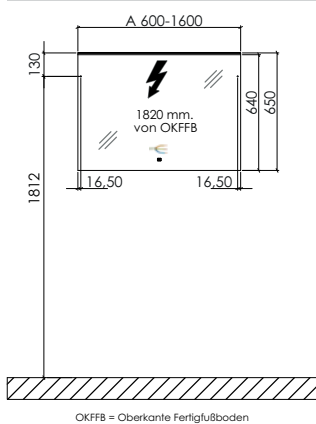

Toleranzen:

Die Maßtoleranzen (+/- 5mm) und Ebenheitstoleranzen (DIN 18202) unterliegen den üblichen materialspezifischen Toleranzen für Baustoffe, anlehend an die DIN 18202.