

**SCHÖNER  
WOHNEN**

KOLLEKTION

**MULTILINE**

Betten | Schränke  
Nachttische | Konsolen

NOCH NIE WAREN SIE  
IHREM TRAUM VOM PERFEKTEN  
SCHLAFZIMMER SO NAH.



SCHÖN WOHNEN IST DAS EINE. **“**  
**SCHÖNER WOHNEN**  
**”** DAS ANDERE.

Wenn sich im Wohnzimmer ein Sideboard, ein Vorhang und ein Designboden treffen und bestens miteinander harmonieren, wenn im Schlafzimmer ein Bett, ein Schrank und ein Teppich zusammen einfach traumhaft aussehen und mit dem Bad nebenan gemeinsame Sache machen – dann ist das die SCHÖNER WOHNEN-Kollektion.

Gemeinsam mit Herstellern, denen wie uns Qualität und Design am Herzen liegen, haben wir Produkte entwickelt, die zueinander und zu Ihnen passen. Ob Sie es zu Hause elegant, modern oder natürlich mögen: Die SCHÖNER WOHNEN-Kollektion ist auf alles eingerichtet – vom Esszimmer bis hin zur Terrasse. Versprochen!

Ihr Team der SCHÖNER WOHNEN-Kollektion

FÜR IHR ZUHAUSE.  
 VON EUROPAS  
 GRÖSSTEM  
 WOHNMAGAZIN.

**SCHÖNER  
 WOHNEN**

# EIN SCHLAFZIMMER **“** **”** WIE FÜR SIE GEMACHT.

## SCHLAFEN SIE SCHÖN!

Die Welt können Sie sich nicht machen, wie sie Ihnen gefällt – aber Ihr Schlafzimmer! Bett und Schrank, Nachttisch und Kommode – MULTILINE hat alles im Programm, was ein Schlafzimmer braucht. Dabei garantiert es größtmögliche Gestaltungsfreiheit. Denn das Schlafräumsystem hebt die Kunst des Kombinierens auf ein neues Level und trifft damit immer Ihren Geschmack und Bedarf. Stauraum, der selbst um die Ecke geht und jeden Zentimeter nutzt, Schwebetüren am Schrank, die Platz sparen, Betten, die dank des zurückgesetzten Sockels zu schweben scheinen – MULTILINE liefert passgenaue Lösungen für kleine und große Räume. Fünf Lackfarben

gehören dabei zum guten Ton. Ergänzt wird das hochwertige Mix & Match-Programm durch zwei Eichenholzvarianten, die als Wärmeregler dienen. Je größer der Holzanteil bei den Möbeln, desto gemütlicher wirkt das Ambiente. Die richtige Wohntemperatur? Bestimmen Sie! Schließlich können Korpus, Fronten und Schmuckelemente in vielen verschiedenen Ausführungen individuell miteinander kombiniert werden. Ob Sie sich darüber hinaus an ein Polsterkopfteil anlehnen oder ein Holzkopfteil in Lack bevorzugen und welche Nachtkonsole Sie Ihrem Bett zur Seite stellen – bei MULTILINE ist Wunsch-dir-was Programm. Los geht's!

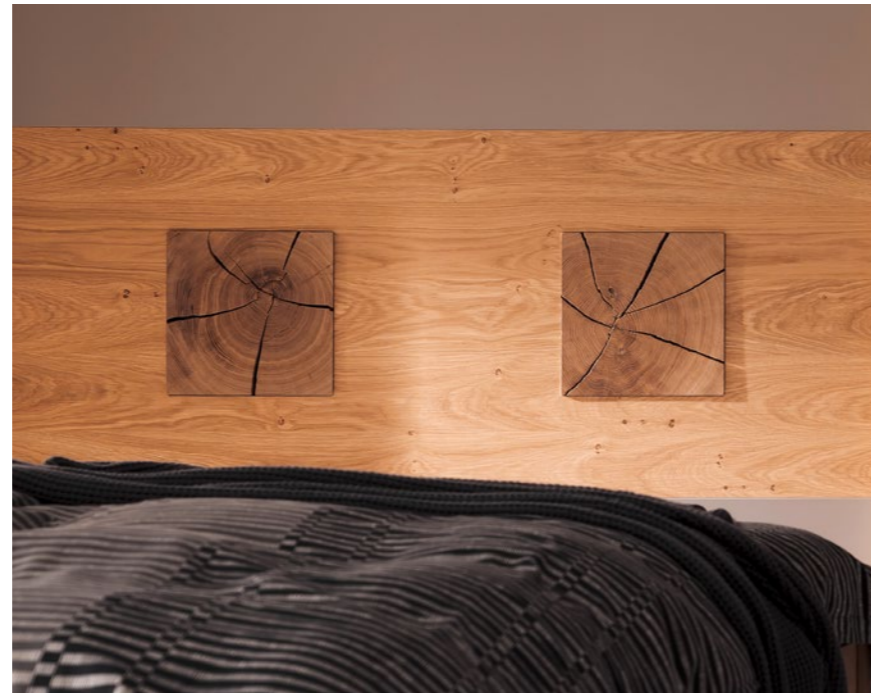

INDIVIDUALITÄT ZUM QUADRAT – SCHMUCK-EINSÄTZE AUS MASSIVHOLZ BELEBEN GLATTE LACKFRONTEN UND BILDEN EINEN RUSTIKALEN KONTRAST. ANDERSHERUM FUNKTIONIERT'S GENAUSO: MATTGLAS-EINSÄTZE ZIEREN HOLZ-FURNIERFRONTEN. SPANNEND.

### DAS SPIEL MIT DEM STIL

Die Würfel sind gefallen. MULTILINE erhebt das Quadrat zum Gestaltungselement und zeigt, wie man mit Kontrasten bei Schrankfronten Spannung schafft. Dafür braucht es nur Einsätze aus Glas in vier Tönen oder aus Holz in zwei Ausführungen und schon wird's schick.

### KOMBINATIONSBEISPIELE „QUADRATEINSATZ“ IN TÜR

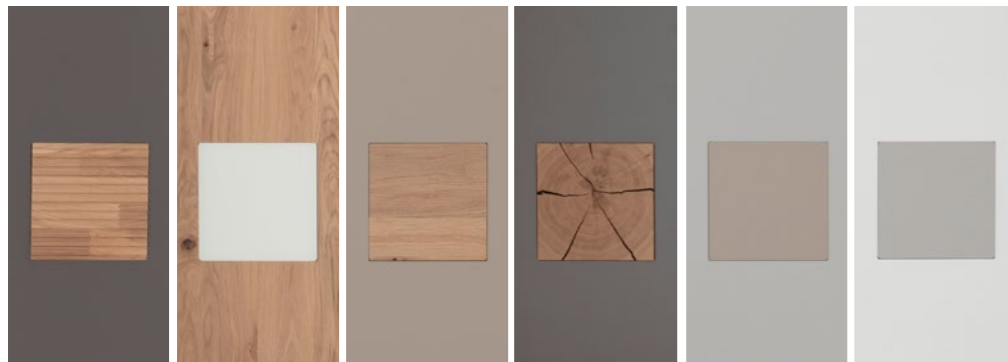

|  |  |   |   |                                       |   |
|--|--|---|---|---------------------------------------|---|
| Front:<br><b>Lack<br/>Manhattan</b>            | Front:<br><b>Wildecke<br/>furniert</b> | Front:<br><b>Lack<br/>Taupe</b>             | Front:<br><b>Lack<br/>Manhattan</b>             | Front:<br><b>Lack<br/>Satingrau</b>   | Front:<br><b>Lack<br/>Weiß</b>            |
| Quadrat:<br><b>Wildecke<br/>Lamelle massiv</b> | Quadrat:<br><b>Mattglas<br/>weiß</b>   | Quadrat:<br><b>Balkeneiche<br/>Riffholz</b> | Quadrat:<br><b>Wildecke<br/>Hirnholz massiv</b> | Quadrat:<br><b>Mattglas<br/>Taupe</b> | Quadrat:<br><b>Mattglas<br/>Satingrau</b> |

### RAUMWUNDER

Wer wenig Platz im Schlafzimmer hat, ist mit einem Schwebetürenschränk gut beraten. Warum? Weil die Türen beim Öffnen zur Seite gleiten und keinen Raum beanspruchen. Da kann das Bett dicht an den Schrank rücken. Der Materialwechsel und die quadratischen Einsätze sind eine willkommene Unterbrechung auf den großen Türelementen und machen den Schrank zum individuellen Designstück nach Ihrem Geschmack.



**TV-FACH**

Wir hätten da noch etwas Erstklassiges im Programm: das TV-Fach mit Schwenkplatte für besonders smart genutzten Stauraum und Geräte mit bis zu 23 Zoll. Oder klassisch als TV-Fach mit genügend Raum für ein Standgerät und begleitende Dekoration.



INDIVIDUALITÄT AM LAUFENDEN BAND:  
EINE BAUCHBINDE GLIEDERT UND  
SCHMÜCKT DIE SCHRANKFRONTEN.  
LACK ODER HOLZFURNIER? HELL ODER  
DUNKEL? REINE GESCHMACKSSACHE!



**LEBENDIGE LINIE**

Die Winkelgriffe der Drehtüren sind ein schickes Detail und schließen in der Höhe passgenau mit der Bauchbinde ab. Wählen dürfen Sie zwischen chromglänzenden oder nickelmatten Griffen und Echtholz furnier oder Echtlack.



**MUNTERE MISCHUNG**

Der Smoking hat eine, doch auch beim Kleiderschrank gehört die Bauchbinde längst zum guten Stil. Davon abgesehen bricht dieses Schrankmodell mit Stereotypen: Frontschubkästen und ein Regaleinsatz machen es wohnzimmerfein, bringen Kleidung ordentlich unter und setzen Bücher und Vasen in Szene. Integrierte LED-Spots im Passepartout-rahmen und im Regalelement rücken alles ins rechte Licht.

**KOMBINATIONENBEISPIELE „BAUCHBINDE“**

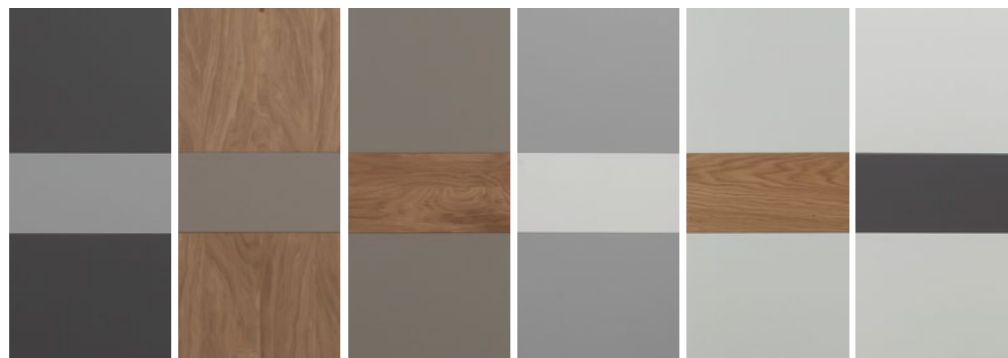

- |  |   |  |                                     |  |  |
|--|---|--|-------------------------------------|--|--|
| Front:<br><b>Lack<br/>Manhattan</b>      | Front:<br><b>Balkeneiche<br/>furniert</b> | Front:<br><b>Lack<br/>Taupe</b>              | Front:<br><b>Lack<br/>Satingrau</b> | Front:<br><b>Lack<br/>Weiß</b>                 | Front:<br><b>Lack<br/>Weiß</b>           |
| Bauchbinde:<br><b>Lack<br/>Satingrau</b> | Bauchbinde:<br><b>Lack<br/>Taupe</b>      | Bauchbinde:<br><b>Wildeiche<br/>furniert</b> | Bauchbinde:<br><b>Lack<br/>Weiß</b> | Bauchbinde:<br><b>Balkeneiche<br/>furniert</b> | Bauchbinde:<br><b>Lack<br/>Manhattan</b> |

**SCHICKER SPIEGEL**

Bei der Konfiguration Ihres Kleiderschranks sind Ihrer Fantasie keine Grenzen gesetzt. Neben Lack- und Holz furnierfronten mit oder ohne Bauchbinde können auch Frontspiegel zum Einsatz kommen.



# EIN SCHRANK, DREI MARKANTE LOOKS: EINFACH ZUM INDIVIDUELLEN KLEIDERSCHRANK

## Drehtürenschränk

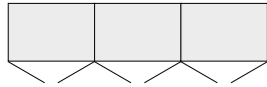

## Schwebetürenschränk



## Ohne Türen



### SCHRITT 1: WÄHLEN SIE DIE FRONTÖFFNUNGS- VARIANTE

Egal ob Dreh- oder Schwebetüren. Für jede Raumsituation die passende Lösung. Zusätzlich sind die Schränke auch ohne Fronten erhältlich als begehbare Variante.



Quadrat Bauchbinde Schlicht

### SCHRITT 2: WÄHLEN SIE DIE FARB-/FRONT- UND GRIFFOPTIK

Sie entscheiden zwischen Fronten mit Quadrateinsätzen, Bauchbinden oder schlichten, glatten Türen in verschiedenen Echtholzurnieren und echten Lacken.

## Tiefen:

60/42 cm

## Höhen:

242/

229/

207 cm

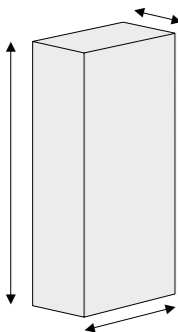

**Breiten DTS:**  
45/50/90/100 cm

**Breiten STS:**  
150/180/210/240/  
270/300/330 cm

### SCHRITT 3: WÄHLEN SIE DIE ABMESSUNGEN

Jede Raumsituation ist anders. Wir haben die passenden Maße für Ihr Schlafzimmer! Auch Sonderanfertigungen sind möglich!

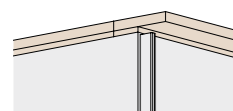

Kranzleiste

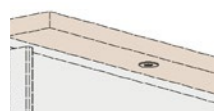

LED-Spots



Passepartout

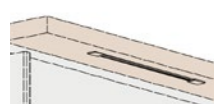

LED-Stabbeleuchtung

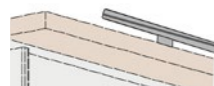

LED-Aufsatzstrahler

### SCHRITT 4: OPTIONAL WÄHLEN SIE KRANZLEISTE ODER PASSEPARTOUT MIT ODER OHNE BELEUCHTUNG

Sie entscheiden ob Kranzleiste oder Passepartout jeweils in 19 mm oder 33 mm Stärke. Zusätzlich lässt sich eine Spotbeleuchtung oder Stabbeleuchtung integrieren.

### BEISPIELKONFIGURATION DREHTÜRENSCHRANK:

Drehtürenschränk, Bauchbinde mit Winkelgriff in Nickel matt, DTS 6-trg. / 300 × 229 × 60 cm (B×H×T), Passepartout 19 mm mit Stabbeleuchtung.





AUCH AUF DIE INNEREN  
WERTE KOMMT ES AN!

#### MASSGESCHNEIDERT

Individualität wird bei MULTILINE großgeschrieben. Das gilt sowohl fürs Äußere wie auch für die Innenausstattung in Echtlack Weiß: Vom Kleiderlift bis zum Hosenauszug, vom Krawatten- und Gürtelhalter bis zu Innenschüben, Innenspiegeln, Einlegeböden und Kleiderstangen – Ihr Schrank richtet sich ganz nach Ihren Bedürfnissen. Lassen Sie sich beraten und planen Sie die passende Innenaufteilung gemeinsam mit Ihrem Fachberater im Möbelhaus. So können Sie sicher sein, dass jeder Zentimeter und jede Ecke optimal genutzt werden.



#### ORDNUNGSHÜTER

Innenliegende Schubkästen sortieren zuverlässig Wäsche und Accessoires und helfen dabei, Ordnung zu halten. Ob im Zweier- oder Dreier-Set, für schmale oder breite Schrankelemente – MULTILINE bietet für jede Garderobe die richtige Ausstattung.

#### STAUHELFER

Ist es nicht praktisch, wenn Ihnen Ihre Zweibeiner bequem entgegenkommen? Der Hosenauszug macht diesen Luxus möglich und präsentiert Ihnen jederzeit gern die knitterfreie Auswahl.



#### 4 ECKLÖSUNGEN

1-trg. Eckschrank  
(92,5 × 92,5 cm)

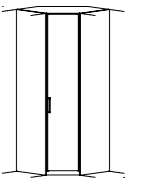

Ecke 90° (105 × 103,6 cm),  
2-türig

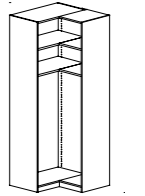

Begehbare Ecke  
(123,7 × 123,7 cm)  
mit 2 Innenspiegeln  
und Beleuchtung, 2-türig

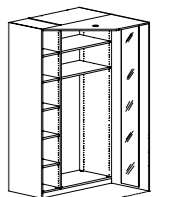

Voll ausgebaute Ecke  
(124 × 122 cm)  
mit Eckböden und  
Beleuchtung, 2-türig

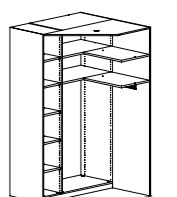

WOHNLICHKEIT IST **“**  
DER BESTE GARANT FÜR  
**”** GUTEN SCHLAF.





FERIEN AUF SALTOKROKAN? LÄSST SICH EINRICHTEN. MULTILINE HOLT MIT TRADITIONELLEN STOLLEN-FÜSSEN, WEISSEM ECHTLACK UND RUSTIKALEN HOLZAKZENTEN DEN NORDISCHEN LANDHAUSSTIL IN IHR SCHLAFZIMMER – JEDE NACHT.



#### PRAKTISCHE ENERGIEQUELLE

Die Flexleuchte am Betthaupt bietet nicht nur Leselicht. Sie dient mit ihrer integrierten USB-Ladefunktion auch als Tankstelle für das Smartphone.



#### FRISCHES KONTRASTPROGRAMM

Das Holzkopfteil in weißem Lack schmückt ein furnierter Holzeinsatz, dessen natürliche Maserung durch die indirekte Beleuchtung besonders gut zur Geltung kommt.



#### GEHOBENER LOGENPLATZ

Der optionale Paneelaufsatz auf der Nachtkonsole liefert dank integriertem Glasboden eine hübsche Ablagefläche für kleine Deko-Objekte. Auf Wunsch wird der Glasboden effektiv beleuchtet.

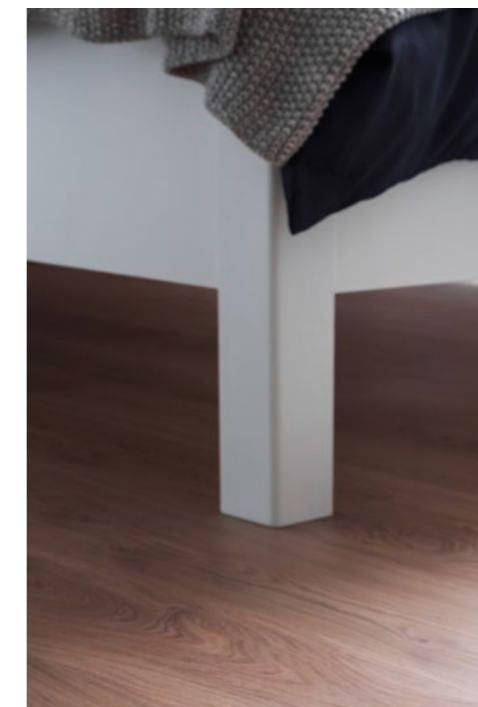
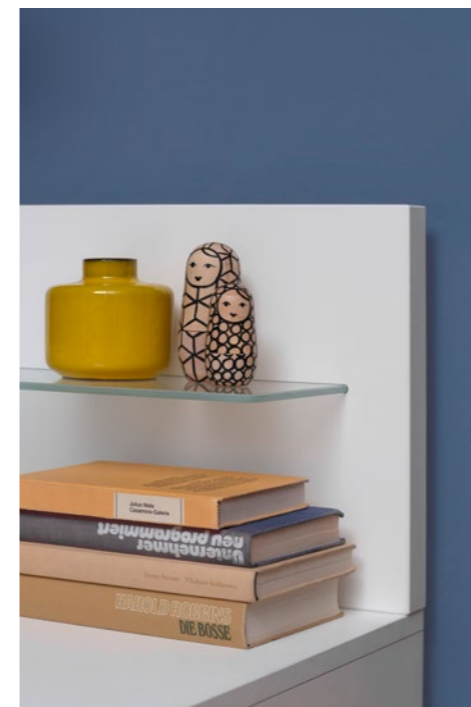

#### STARKES HANDWERK

Die Stollenbeine am Bettrahmen erzählen von der Tradition des Tischlerhandwerks. Vertraute Formen vermitteln ein gutes Gefühl.

# RUHE, BITTE! IST ALLES SCHÖN STIMMIG, SCHENKT DER RAUM GEBORGENHEIT.

Wenn der Lackton der Möbel mit der Wandfarbe gemeinsame Sache macht, warme Holzakzente den Ton angeben und ein weiches Polsterkopfteil zum Anlehnen einlädt, fühlt man sich schon beim Anblick angenehm geerdet. Die Quadrateinsätze in massivem Hirnholz verstärken den natürlichen Look des Schiebetürenschranks. Eine Extraportion Stauraum liefert die Kommode.



## IN DER SCHWEBE

Schönes handwerkliches Detail: der Bettrahmen mit massiven Eckverbindungen, der auf einem zurückgesetzten Sockel zu schweben scheint. Auf Wunsch können Bettschubkästen im Sockel integriert werden – ein ideales Versteck für dicke Decken.

# EIN BETT, ZWEI MARKANTE LOOKS: EINFACH ZUM INDIVIDUELLEN BETT

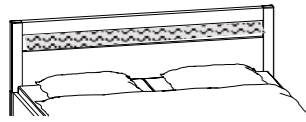

Kopfteil Stollen mit Einsatz

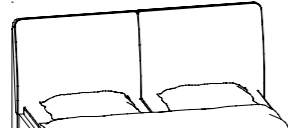

Polsterkopfteil

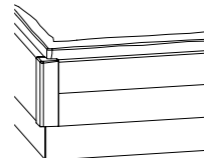

Schwebendes Fußteil

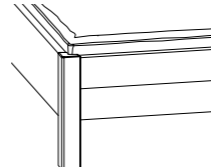

Stehendes Fußteil

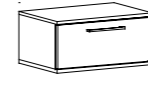

Schwebende Konsole  
46 / 25,3 / 46 cm  
60 / 25,3 / 46 cm

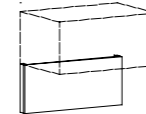

Stützplatte für  
schwebende  
Konsole



Konsole mit 2 Schubladen  
46 / 48,6 / 46 cm  
60 / 48,6 / 46 cm



## BEISPIELKONFIGURATION 1

Holzkopfteil mit Beleuchtung in Lack, Einsatz in Furnier, stehendes Bett, stehende Nachtkonsolen, Paneelaufsätze mit Beleuchtung.

### SCHRITT 1: HOLZ- ODER POLSTER KOPFTEIL

- Holzkopfteil zweifarbig möglich in Echtholz furnier oder Echtlack
- Polsterkopfteil in Weiß, Steingrau oder Elefant

### SCHRITT 2: FUSSTEIL STEHEND UND SCHWEBEND

- schwebende Optik mit Bettsockel – optional mit Bett-schubkästen oder Springauflattenrahmen
- stehendes Fußteil mit seitlichem, massiven Stollen und Mittellisene

### SCHRITT 3: SCHWEBENDE ODER STEHENDE NACHTKONSOLE

- 46 oder 60 cm Breit
- optional bei schwebender Nachtkonsole mit Stützplatte (Wandmontage entfällt)

### SCHRITT 4: WEITERES ZUBEHÖR

- Paneelaufsätze, optional mit Beleuchtung
- Flexleuchten (Leseleuchten) mit USB-Ladefunktion



## BEISPIELKONFIGURATION 2

Polsterkopfteil in Elefant, schwebendes Bett mit Bett-schubkästen, schwebende Nachtkonsolen, Paneelaufsätze mit Beleuchtung.

# WIE WÄR'S MIT EINER EXTRAPORTION PLATZ?



## SCHUBKASTEN-KOMMODE

120 × 82,2 × 46 cm,  
5 Schubkästen

WOHIN NUR MIT ALL DEN SIEBEN SACHEN?  
WENN DER PLATZ IM SCHRANK NICHT REICHT,  
SIND KOMMODEN DIE PERFEKTE ERGÄNZUNG.  
DIE KLEINEN HELFER SORTIEREN WÄSCHE WEG  
UND BIETEN ABLAGE FÜR ACCESSOIRES.

## KLEINES MÖBEL, GROSSES DESIGN

Stellen Sie sich vor, Sie liegen im Bett und schauen auf diese Kommode mit einem Korpus aus Balkeneiche, mit Schubladen und Tür im Trendton Taupe und einem Quadrateinsatz aus Hirnholz. Schöne Aussicht, oder?



## EINE FÜR ALLES

Die Superkombi-Kommode bringt auf Wunsch nicht nur glatte Lackfronten mit Quadrateinsätzen in Hirnholz zusammen, sondern auch fünf Schubkästen mit zwei Türen-Elementen. Darüber findet der Spiegel Halt.

151 × 82,2 × 46 cm  
mit Quadrateinsatz,  
5 Schubkästen mittig,  
2 Türen außen.



# EINE KOMMODE, VIELE MARKANTE LOOKS: UNSER MULTIFUNKTIONALES SCHRANKKOMMODENSYSTEM



Quadrat Schlicht

## SCHRITT 1: WÄHLEN SIE DIE KORPUS-/ FRONT- UND GRIFFOPTIK

Sie entscheiden zwischen Fronten mit Quadrateinsätzen oder schlichten, glatten Türen in verschiedenen Echtholz-furnieren und echten Lacken.

## SCHRITT 2: WÄHLEN SIE DIE ABMESSUNGEN

In der Breite individuell planbar, in 72 und 116 cm Höhe, sowie 42 und 60 cm Tiefe!

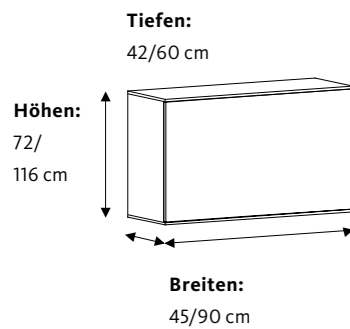

## SCHRANKKOMMODENBEISPIEL:

Konfiguration 1: Korpus Echtholz furnier / Front schlicht Echtlack / Griff Nickel matt

Konfiguration 2: Höhe 116 cm, Tiefe 60 cm, Breite 222 cm bestehend aus 3 Elementen

Eine durchgehende Abschlussplatte bis 229 cm Breite!





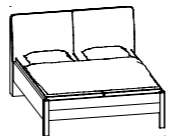

# MODELLREIHE MULTILINE (AUSZUG)

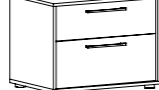

**BETTEN** Alle Betten sind in den Längen 190 cm, 200 cm, 210 cm und 220 cm lieferbar.

| Betten / Beds  |  |           |           |           |  |           |           |           |
|--|---|-----------|-----------|-----------|---|-----------|-----------|-----------|
| Spezifikationen / Specifications   | Bett mit Kopfteil Stollen   |           |           |           | Bett Elegant mit Polsterkopfteil  |           |           |           |
| Liegefläche / Lying surface  | 90 x 200  | 100 x 200 | 120 x 200 | 140 x 200 | 90 x 200  | 100 x 200 | 120 x 200 | 140 x 200 |
|  | 160 x 200   | 180 x 200 | 200 x 200 |           | 160 x 200   | 180 x 200 | 200 x 200 |           |
| Maße / Measurements  | Stelltiefe +18<br>Stellbreite +9  |           |           |           | Stelltiefe +23<br>Stellbreite +9  |           |           |           |
| Betthöhe / Bed height<br>Bettseiten / Bedsides:<br>Kopfteil / Headboard:<br>Fußteil / Footboard: | 48,4 cm (Luxus)<br>100,9 cm (Luxus)<br>48,4 cm (Luxus)                            |           |           |           | 48,4 cm (Luxus)<br>104,5 cm (Luxus)<br>48,4 cm (Luxus)                              |           |           |           |
| Bestell-Nr. (Luxus) /<br>Order No. (luxury)  | 81438   | 82438     | 84438     | 83438     | 81238   | 82238     | 84238     | 83238     |
|  | 85438   | 86438     | 87438     |           | 85238   | 86238     | 87238     |           |





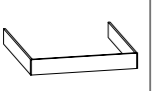

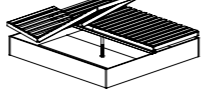

## KONSOLEN

| Konsolen / Consoles                            |  |                                |  |                            |  |                            |  |                                      |                                     |                |
|--|---|--------------------------------|---|----------------------------|---|----------------------------|---|--------------------------------------|--|----------------|
| Spezifikationen / Specifications               | 1 Konsolenschub (hängend) 46er  | 1 Konsolenschub (hängend) 60er | Konsole 46er 2 Schubkästen  | Konsole 60er 2 Schubkästen | Konsole 46er 2 Schubkästen  | Konsole 60er 3 Schubkästen | Stützplatte unter Konsolenschub 46er  | Stützplatte unter Konsolenschub 60er | Paneelaufsatz inkl. Glasboden<br>Aufsatz links, Glasboden in Mattglas Weiß<br>Aufsatz rechts, Glasboden in Mattglas Weiß |                |
| Bestell-Nr. (Comfort) /<br>Order No. (comfort) | 310015  | 210015                         | 320125  | 220125                     | 333035  | 233035                     | 30099   | 20099                                | 30216<br>30226   | 20216<br>20226 |
| Maße / Measurements                            | 46 x 25,3 x 46,0  | 60 x 25,3 x 46,0               | 46 x 48,6 x 46,0  | 60 x 48,6 x 46,0           | 46 x 60,4 x 46,0  | 60 x 60,4 x 46,0           | 46 x 23,3 x 4,6   | 60 x 23,3 x 4,6                      | 46 x 30,3 x 18   | 60 x 30,3 x 18 |







## BETTENZUBEHÖR

| Bettzubehör /<br>Bed accessories |  |                          |    |    |
|----------------------------------|---|---|---|---|
| Spezifikationen / Specifications | Bettseiten-Sonderlänge  | LED Flex Leuchte<br>Nickel Matt: 1 Stück, 2 Stück<br>Chrom: 1 Stück, 2 Stück<br>Anthrazit: 1 Stück, 2 Stück | Bettchubkästen links und rechts für Doppelbetten, Blende ca. 20 cm vom Fußteil zurückspringend, bei gleicher Größe in allen Sonderlängen lieferbar. | Bettkasten inkl. 2 Springaufrahmen. Bauhöhe 7 cm, 42 aufliegende Leisten, vollflächig gefederte Liegezone, große Bettkasten-Öffnung mit Gasdruckfedern. Geeignet für alle Matratzen. Bettkasten in Länge und Breite voll nutzbar. |
| Maße / Measurements              | 190, 210, 220   |   | Blendhöhe: ca. 17,5 cm bei Luxushöhe 133,0 / 14,0 / 70,0  | 90/200<br>100/200<br>160/200<br>180/200<br>200/200  |
| Bestell-Nr. /<br>Order No.       | 80010, 80030, 80040   | 80134, 80034, 80013, 80113  | 82000   | 812993<br>822993<br>852993<br>862993<br>872993  |

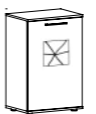
**SCHRANKKOMMODEN**, inkl. durchgehendem Abdeckblatt (H: 2,6 cm) bis 229 cm

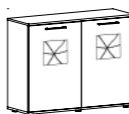
| Kommoden /<br>Commodes     |  |  |  |  |  |  |  |  |
|----------------------------|---|---|---|---|---|---|---|---|
| Bestell-Nr. /<br>Order No. | 51608<br>Tür links  | 51708<br>Tür rechts   | 51008 (Tür links)<br>51308 (Tür rechts)   | 65008   | 62118 (Tür links)<br>62218 (Tür rechts)   | 52008   | 6008  | 63008   |
| Maße / Measurements        | 43,5 / 41,2 x 116,0 x 60  |   |   | 46,4 / 44,5 x 116,0 x 60 oder 42,2  |   | 91,0 / 89,1 x 116,0 x 60 oder 42,2  |   |   |

## KOMMODEN

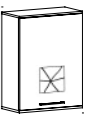
| Kommoden /<br>Commodes     |  |  |  |  |  |  |  |
|----------------------------|---|---|---|---|---|---|---|
| Bestell-Nr. /<br>Order No. | 219165 (Tür links)<br>219265 (Tür rechts)   | 250065  | 529065  | 550065  | 569165 (Tür links)<br>569265 (Tür rechts)   | 679065  | 213165 (Tür links)<br>213265 (Tür rechts)   |
| Maße / Measurements        | 60,0 x 82,2 x 46,0  |   | 120,0 x 82,2 x 46,0   |   | 151,0 x 82,2 x 46,0   | 60,0 x 80,2 x 34,0  |   |

## POLSTERFARBEN

Ausführungen Polsterkopfteil (Kunstleder):



Ausführungen Polsterkopfteil (Stoff):

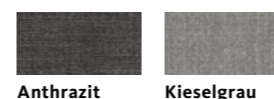

## GRIFFE

Kurze Griffe für Drehtüren



\*nickelfarbig

Stangengriffe für Drehtüren



Griffleisten für Drehtüren



Griffleisten für Schwebetüren



## FRONT- UND KORPUSAUSFÜHRUNGEN

Korpus, Bett, Paneelaufsatz, TV-Fach, Regal, Schreibtisch, Kranzleiste, Passepartout

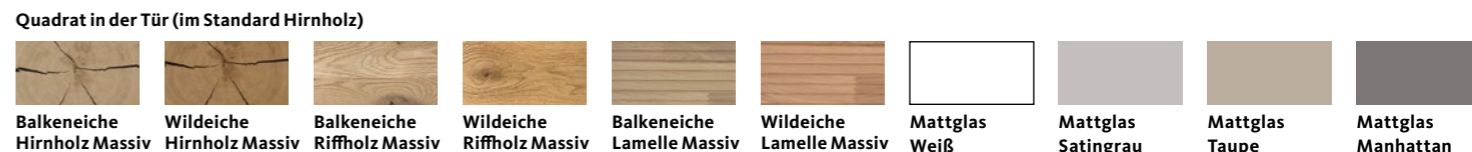
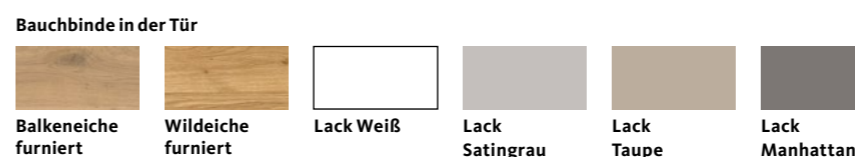
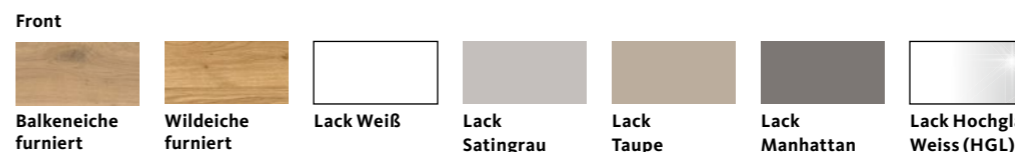

**HÖHE- UND TIEFENMASSE:**

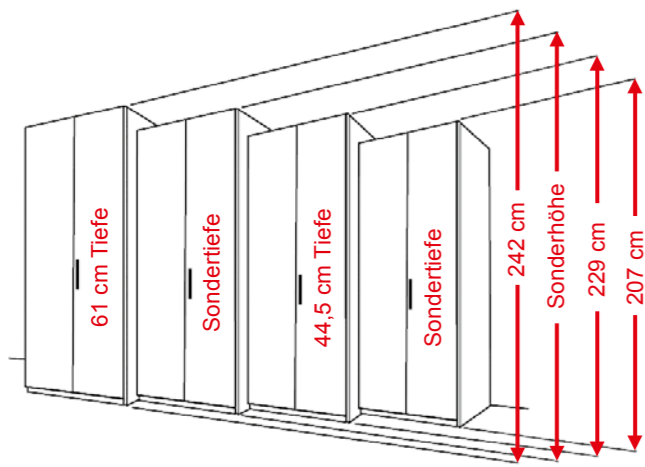

**BREITEN-MASSE:**

|        |                        |  |  |
|--------|------------------------|--|--|
| 1-trg. | 45er ▶ 45              |  |  |
|        | 50er ▶ 50              |  |  |
| 2-trg. | 90er ▶ 90              |  |  |
|        | 100er ▶ 100            |  |  |
| 3-trg. | 135er ▶ 90 45          |  |  |
|        | 140er ▶ 90 50          |  |  |
|        | 145er ▶ 100 45         |  |  |
|        | 150er ▶ 100 50         |  |  |
| 4-trg. | 180er ▶ 90 90          |  |  |
|        | 190er ▶ 100 90         |  |  |
|        | 200er ▶ 100 100        |  |  |
| 5-trg. | 225er ▶ 90 45 90       |  |  |
|        | 230er ▶ 90 50 90       |  |  |
|        | 235er ▶ 100 45 90      |  |  |
|        | 240er ▶ 100 50 90      |  |  |
|        | 245er ▶ 100 45 100     |  |  |
|        | 250er ▶ 100 50 100     |  |  |
| 6-trg. | 270er ▶ 90 90 90       |  |  |
|        | 280er ▶ 90 100 90      |  |  |
|        | 290er ▶ 100 90 100     |  |  |
|        | 300er ▶ 100 100 100    |  |  |
|        | 315er ▶ 90 90 45 90    |  |  |
|        | 320er ▶ 90 90 50 90    |  |  |
| 7-trg. | 330er ▶ 90 100 50 90   |  |  |
|        | 340er ▶ 100 100 50 90  |  |  |
|        | 350er ▶ 100 100 50 100 |  |  |
| 8-trg. | 360er ▶ 90 90 90 90    |  |  |

**HÖHEN-MASSE:**

- ▶ 207 cm
- ▶ 229 cm
- ▶ 242 cm

**TIEFEN-MASSE:**

- ▶ 42 cm
- ▶ 60 cm

**DREHTÜRENSCHRÄNKE**

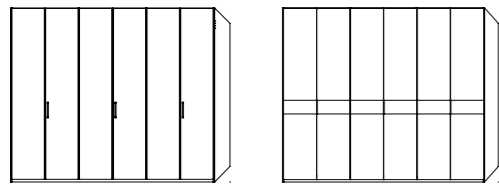

DTS mit schlichten Türen      DTS mit Bauchbinde

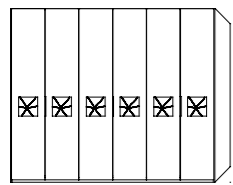

DTS mit Quardateinsatz

**SCHREIBTISCHE**

Arbeitsplatten | Breite: 125/150/175 oder 200 cm | Höhe: 2,6 cm | Tiefe: 60 oder 42,2 cm

|                                      |   |  |  |
|--------------------------------------|---|--|--|
|                                      |   |  |  |
| Schreibtisch<br>Arbeitsplatte gerade | Schreibtisch<br>Arbeitsplatte abgeschrägt<br>links/rechts | Stützfuß nickelf. (1 Stck.)<br>Ø 6 cm, H: 72,6 cm<br>(Höhenausgleich bis 2 cm) | Stützcontainer, H: 75,2 cm<br>inkl. Platte |

**WÄSCHESCHRANK**

|  |
|--|
|  |
| Grund-/Anbau-Wäscheschrank,<br>B: 91 cm, H: 187,8cm, T: 60<br>oder 42,2 cm |

**GRUND-, FLEX- UND TV-ELEMENTE: TIEFE 42 ODER 60 CM**

|                    |                    |                     |                    |                    |                           |                              |                          |  |                                     |  |
|--------------------|--------------------|---------------------|--------------------|--------------------|---------------------------|------------------------------|--------------------------|--|-------------------------------------|--|
|                    |                    |                     |                    |                    |                           |                              |                          |  |                                     |  |
| Offenes Regal      | Schrank, 1-trg.    | Schrank, 2-trg.     | Schrank, 1-trg.    | Schrank, 2-trg.    | Anbauschränk, abgeschrägt | 45° Anbau-Eckschränk, 1-trg. | 90° Innenecke, 2-trg.    | Begehbare Ecke, 2-trg. mit Innenspiegeln | Begehbare Ecke, 2-trg. mit Eckböden | TV-Fach mit Schwenkplatte oder offen für max. 43 Zoll Fernseher Breite 120 |
| Breite: 30 / 45 cm | Breite: 45 / 50 cm | Breite: 90 / 100 cm | Breite: 20 - 49 cm | Breite: 40 - 99 cm | Breite: 41,2 cm           | Stellmaß: 92,5 x 92,5 cm     | Stellmaß: 105 x 103,6 cm | Stellmaß: 123,7 x 123,7 cm               | Stellmaß: 123,7 x 123,7 cm          | Innenmaß: 113 x 88 cm  |
|                    |                    |                     |                    |                    |                           |                              |                          |  |                                     |  |

**SCHWEBETÜRENSCHRÄNKE**

5 DESIGNS, 3 HÖHEN, 2 TIEFEN, 7 BREITEN

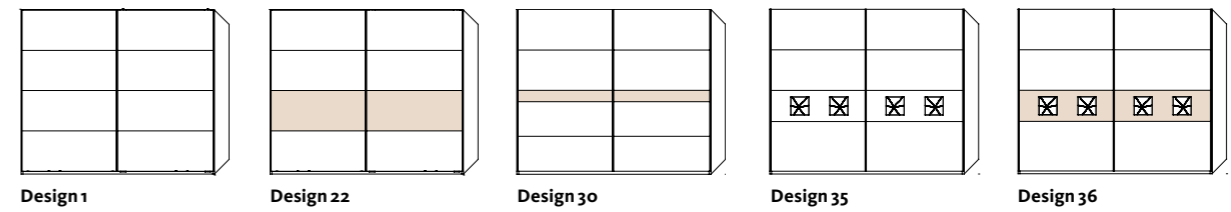

**SCHWEBETÜRENSCHRÄNKE DESIGN 1**

|   |                  |                  |                  |                  |                  |                  |                  |                  |
|---|------------------|------------------|------------------|------------------|------------------|------------------|------------------|------------------|
| Schränke / Closets  |                  |                  |                  |                  |                  |                  |                  |                  |
| Aufteilung  | 90/60            | 90/90            | 45/60/60/45      | 45/60/90/45      | 45/90/90/45      | 90/90/90         | 90/60/60/90      | 60/90/90/90      |
| B (ohne Passepartout) / W (without passepartout)                    | 152,3            | 181,5            | 212,1            | 241,3            | 270,6            | 270,6            | 301,3            | 330,5            |
| Ohne Passepartout / Without passepartout<br>Bestell-Nr. / Order No. | 961500           | 961800           | 962100           | 962400           | 962710           | 962700           | 963000           | 963300           |
| Passepartout 19 mm<br>Passepartout 33 mm<br>Bestell-Nr. / Order No. | 901503<br>901500 | 901803<br>901800 | 902103<br>902100 | 902403<br>902400 | 902703<br>902700 | 902703<br>902700 | 903003<br>903000 | 903303<br>903300 |
| Kranzleiste 19 mm<br>Kranzleiste 33 mm<br>Bestell-Nr. / Order No    | 901509<br>901501 | 901809<br>901801 | 902109<br>902101 | 902409<br>902401 | 902709<br>902701 | 902709<br>902701 | 903009<br>903001 | 903309<br>903301 |
| Power LED, Spots<br>Bestell-Nr. / Order No.                         | 90342<br>2er Set | 90342<br>2er Set | 90342<br>2er Set | 90342<br>2er Set | 90344<br>4er Set | 90344<br>4er Set | 90344<br>4er Set | 90344<br>4er Set |
| Stabbeleuchtung/<br>Tube lighting<br>Bestell-Nr. / Order No.        | 90352<br>2er Set | 90352<br>2er Set | 90352<br>2er Set | 90352<br>2er Set | 90352<br>2er Set | 90352<br>2er Set | 90354<br>4er Set | 90354<br>4er Set |
| Aufsatzstrahler/<br>Mounted spotlight<br>Bestell-Nr. / Order No.    | 90052<br>2er Set | 90052<br>2er Set | 90052<br>2er Set | 90052<br>2er Set | 90052<br>2er Set | 90052<br>2er Set | 90053<br>3er Set | 90053<br>3er Set |

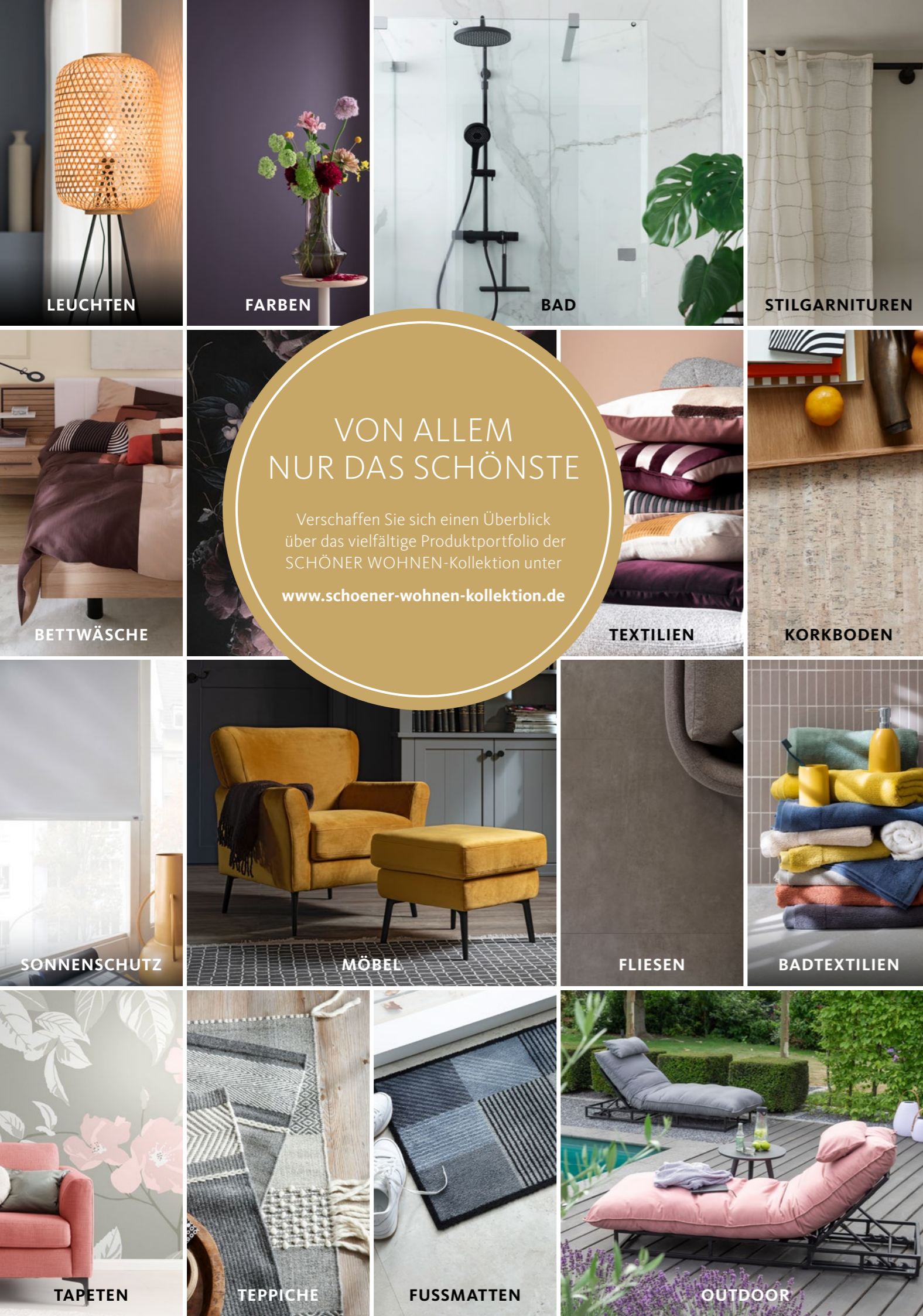

## VON ALLEM NUR DAS SCHÖNSTE

Verschaffen Sie sich einen Überblick  
über das vielfältige Produktportfolio der  
SCHÖNER WOHNEN-Kollektion unter

[www.schoener-wohnen-kollektion.de](http://www.schoener-wohnen-kollektion.de)

# EINRICHTEN KANN SO EINFACH SEIN.

Egal, ob Sie sich komplett neu einrichten möchten  
oder ein besonderes Highlight für Ihr Zuhause suchen –  
auf die Wohnkompetenz und Stilsicherheit von  
SCHÖNER WOHNEN können Sie sich verlassen.



### UNSERE PRODUKTVIELFALT

Unsere Produkte haben wir mit viel Liebe zum Detail für unter-  
schiedlichste Wohnbedürfnisse entwickelt. Das Sortiment  
beinhaltet Produkte für alle Räume des Hauses: vom Esszimmer  
bis hin zur Terrasse.



### UNSERE MÖBELGARANTIE

Die qualitativ hochwertigen Möbel der SCHÖNER WOHNEN-  
Kollektion werden in Deutschland bzw. Europa produziert  
und mit unserem 5-Jahre-Garantie-Siegel versehen. Die Details  
zur Herstellergarantie entnehmen Sie bitte dem Qualitäts- und  
Garantiepass des jeweiligen Möbels.

[www.schoener-wohnen-kollektion.de](http://www.schoener-wohnen-kollektion.de)

Auf unserer neuen Website finden Sie die gesamten Produkte  
der Kollektion mit allen dazugehörigen Informationen. Dort  
können Sie auch ganz bequem den Händler in Ihrer Nähe suchen.  
Bleibt eine Frage unbeantwortet, erreichen Sie unsere  
Service-Hotline unter +49 40 3703 3899 oder per Mail an  
[info@schoener-wohnen-kollektion.de](mailto:info@schoener-wohnen-kollektion.de).

FOLGEN SIE UNS AUCH AUF







**Anschrift der Verwaltung:**

C. Disselkamp Schlafräumsysteme GmbH  
Dieselstraße 41 – 47  
33442 Herzebrock-Clarholz  
Deutschland  
Telefon + 49 52 45 / 44 09-0  
Fax + 49 52 45 / 44 09-40  
verkauf@disselkamp.de  
www.disselkamp.de

® Lizenz der Marke SCHÖNER WOHNEN  
durch Gruner + Jahr Deutschland GmbH  
– Alle Rechte vorbehalten –